

BENQ-SIEMENS



E61

BENQ-SIEMENS E61
Mobile Phone
User Manual

Copyright

© 2006. BenQ Mobile GmbH & Co. OHG. All rights reserved. No part of this publication may be reproduced, transmitted, transcribed, stored in a retrieval system or translated into any language or computer language, in any form or by any means, electronic, mechanical, magnetic, optical, chemical, manual or otherwise, without the prior written permission of BenQ Mobile GmbH & Co. OHG.

Disclaimer

BenQ Mobile GmbH & Co. OHG makes no warranty or representation, either expressed or implied, with respect to the quality, accuracy or fitness for any particular purpose of this document. The information in this document is correct at the time of printing and subject to change without notice.

Bezpečnostní informace

Pro svou vlastní bezpečnost si před použitím telefonu pozorně přečtěte pokyny uvedené níže.

SAR – expozice rádiovým signálům

Max. naměřené hodnoty SAR

EU: GSM900: 0,668 W/kg; DCS1800: 0,154 W/kg.

USA: PCS1900: 0,366 W/kg (hlava); 0,301 W/kg (tělo)

Bezdrátový přenosný telefon je vysílač a přijímač o nízkém výkonu. Je-li zapnutý, přijímá i vysílá rádiové frekvenční (RF) signály.

Evropské a mezinárodní agentury stanovily standardy a doporučení pro ochranu vystavení osob RF elektromagnetické energii.

- International Commission on Non-Ionizing Radiation Protection (ICNIRP) 1996
- Verband Deutscher Elektroingenieure (VDE) DIN- 0848
- Directives of the European Community, Directorate General V in Matters of Radio Frequency Electromagnetic Energy
- National Radiological Protection Board of the United Kingdom, GS 11, 1988
- American National Standards Institute (ANSI) IEEE. C95.1- 1992
- National Council on Radiation Protection and Measurements (NCRP). Report 86
- Department of Health and Welfare Canada. Safety Code 6

Tyto standardy a normy vycházejí z rozsáhlého vědeckého průzkumu. Například při vývoji aktualizovaného standardu ANSI kontrolovalo dostupný výzkum více než 120 vědců, techniků a lékařů z univerzit, státního zdravotnictví i průmyslu.

Design telefonu vyhovuje těmto standardům při normálním používání.

Specifická provozní omezení

Není povolena žádná kovová součástka v příslušenství, které se nosí na těle.

Provoz telefonu

- Normální poloha: Telefon držte jako kterýkoliv jiný.
- Abyste se vyvarovali potenciální RF interferenci, nenoste telefon na krku ani na hrudníku po dlouhou dobu.

Akumulátory

- Nabíjení se z bezpečnostních důvodů zastaví, když teplota telefonu překročí 45 °C (113F) nebo klesne pod 0 °C (32F).
- Akumulátory nevystavujte teplotám pod -10 °C (32F) ani nad 45 °C (113F). Když opouštíte vozidlo, berte si telefon vždy s sebou.
- Aby telefon pracoval normálně, používejte pouze originální akumulátor.

Všechny akumulátory se mohou stát nebezpečnými a způsobit poškození majetku, zranění nebo popáleniny, pokud se vodivý materiál, např. šperk, klíče nebo přívěsky dotknou holých kontaktů. Předmět může vytvořit elektrický obvod a dojde k ohřátí. Na ochranu proti takovému nežádoucímu odběru proudu postupujte při manipulaci s nabitým akumulátorem opatrně, obzvláště při vložení do kapsy, peněženky nebo jiného prostoru s kovovými předměty. Při vyjmutí akumulátoru z telefonu použijte dodaný ochranný obal akumulátoru. Tento obal použijte také při ukládání akumulátorů v době, kdy je nepoužíváte.

Řízení

Seznamte se se zákony a omezeními ohledně používání bezdrátových telefonů v oblastech, kde řídíte. Vždy je respektujte. Dále, prosím, respektujte během řízení pokyny k používání telefonu:

- věnujte veškerou pozornost řízení - bezpečnost je nejdůležitější,
- pokud je to možné, použijte handsfree,
- opusťte komunikaci a zaparkujte předtím, než zavoláte nebo přijmete volání, pokud to podmínky provozu vyžadují.

Elektronické přístroje

Většina moderních elektronických zařízení je stíněna před RF signály. Určitá elektronická zařízení však nemusí být stíněna před RF signály z vašeho bezdrátového telefonu.

Kardiostimulátory

Health Industry Manufacturers Association doporučuje udržovat minimální vzdálenost 15 cm mezi mobilním telefonem a kardiostimulátorem, aby nedošlo k potenciální interferenci s kardiostimulátorem. Doporučení jsou v souladu s nezávislým výzkumem a doporučeními Wireless Technology Research.

Osoby s kardiostimulátory:

- Když je telefon **ZAPNUTÝ**, držte jej **VŽDY** nejméně 15 centimetrů od kardiostimulátoru.
- Telefon nenoste v náprsní kapse.
- K minimalizaci rizika interference přiložte telefon ke vzdálenějšímu uchu od kardiostimulátoru.

Pokud máte jakékoli podezření, že dochází k interferenci, okamžitě telefon **VYPNĚTE**.

Naslouchací pomůcky

Některé digitální mobilní telefony mohou interferovat s některými naslouchacími pomůckami. Pokud dojde k interferenci, obraťte se na výrobce naslouchací pomůcky a projednejte s ním alternativy.

Další zdravotní pomůcky

Pokud používáte jinou osobní zdravotnickou pomůcku, zeptejte se jejího výrobce, zda je přiměřeně chráněná před RF energií. Při získání této informace Vám může pomoci i Váš lékař.

Pokud Vám to pokyny zdravotnických zařízení nařizují, ve zdravotnických zařízeních telefon **VYPNĚTE**. Nemocnice nebo zdravotnická zařízení mohou používat vybavení, které může být citlivé na RF energii.

Vozidla

RF signály mohou ovlivnit nesprávně nainstalované nebo nedostatečně stíněné elektronické systémy v motorových vozidlech. Informace o svém vozidle zjistíte u jeho výrobce nebo zastoupení. O jakémkoliv vybavení instalovaném do vozidla dodatečně byste se měli poradit s výrobcem.

Označená zařízení

Telefon vždy **VYPNĚTE** v jakémkoliv zařízení, kde to umístěné upozornění vyžaduje.

Letadlo

Předpisy FCC zakazují používání telefonu za letu. Před nástupem do letadla telefon **VYPNĚTE**.

Oblasti odstřelu

Abyste se vyvarovali zásahů do odstřelů, **VYPNĚTE** telefon v “oblasti odstřelu” nebo v oblasti označené “VYPNOUT DVOUSMĚRNÉ VYSÍLÁNÍ” **VYPNĚTE** Respektujte všechny značky a pokyny.

Potenciálně výbušné ovzduší

Telefon **VYPNĚTE** a nevyjímejte akumulátor v oblasti s nebezpečím výbuchu a respektujte všechny značky a instrukce. Jiskry, například od akumulátoru, mohou v těchto oblastech způsobit výbuch nebo požár a následně poranění nebo dokonce smrt.

Oblasti s nebezpečím výbuchu jsou často, ale ne vždy, jasně označené. Patří mezi ně oblasti, kde se manipuluje s palivou – například čerpací stanice; místa pod palubou lodí; zařízení k dopravě nebo ukládání pohonných hmot nebo chemikálií; vozidla využívající zkapalněný plyn (například propan nebo butan); oblasti, ve kterých jsou ve vzduchu obsaženy chemikálie nebo jejich částice – například vlákna, prach nebo kovový prach; veškeré další oblasti, ve kterých byste obvykle byli vyzváni k vypnutí motoru vozidla.

Pro vozidla vybavená airbagem

Airbag se nafoukne s velkou razancí. **NEUMISŤUJTE** předměty, včetně nainstalovaných nebo přenosných bezdrátových zařízení, do oblasti nad airbagem ani do oblasti rozvinutí airbagu. Když je bezdrátové zařízení v autě nesprávně nainstalováno a airbag se nafoukne, může dojít k vážnému zranění.

Tento přístroj vyhovuje části 15 nařízení FCC. Provoz podléhá následujícím dvěma podmínkám:

1. zařízení nesmí působit rušivé interference a
2. zařízení musí akceptovat jakoukoliv přijatou interferenci, včetně interference působící nevyžádanou operací.

Změny nebo úpravy, které nejsou výslovně schváleny stranou odpovědnou za shodu, mohou zrušit oprávnění uživatele pro práci s tímto přístrojem.

Tento telefon byl testován pro nošení na těle a splňuje směrnice FCC pro RF expozici při používání s příslušenstvím, které neobsahuje kov, a polohu sluchátka minimálně 1,5 cm od těla. Používání dalších vylepšení nemusí zajišťovat shodu se směrnicí FCC pro RF expozici. Když nepoužíváte příslušenství k nošení na těle a nedržíte telefon u ucha, umístíte sluchátko při zapnutí telefonu minimálně 1,5 cm od těla.

Prohlášení o shodě se směrnicemi Evropské Unie

BenQ Corporation tímto prohlašuje, že E61 splňuje základní požadavky a ostatní důležitá ustanovení těchto směrnic:

Směrnice R&TTE (1999/5/EC), Směrnice o elektromagnetické snášenlivosti (89/336/EEC) a Směrnice o nízkém napětí (73/23/EEC).

Přístroj je možno provozovat jako rádiové zařízení na základě všeobecného oprávnění č. VO-R/1/07.2005-14 a VO-R/10/08.2005-24.

Dále vyhovuje standardu:

CE0168

EN 301511

TS51.010-1

EN 50360/361

EN 60950-1

EN 301489-1&-7

EN55022

EN55024

EN50332-1



Pokud používáte sluchátka s nastavenou vysokou hlasitostí, může dojít k trvalé ztrátě sluchu. Časem se můžete přizpůsobit vyšší hlasitosti,

a může vám úroveň hlasitosti znít normálně, ale může to poškozovat Váš sluch. Nastavte hlasitost na bezpečnou úroveň. Pokud slyšíte v uších zvonění, snižte hlasitost nebo přestaňte systém používat.



Důležitá informace o nakládání s elektrozařízením

Výrobky označené symbolem (přeškrtnutá popelnice na kolečkách) se řídí ustanoveními zákona o odpadech č. 185/2001 Sb. v posledním znění (viz evropská směrnice 2002/96/ES).

Podle tohoto zákona musí být veškeré elektrické a elektronické výrobky likvidovány odděleně od běžného netříděného komunálního odpadu. Tyto výrobky smí být odkládány pouze na místech určených pro zpětný odběr.

Zpětný odběr elektrozařízení, které dosloužilo, se stalo nepotřebným nebo je nefunkční a jeho následná odborná likvidace pomůže předejít poškozování životního prostředí a lidského zdraví, je také předpokladem opakovaného užití a recyklace použitých elektrických a elektronických výrobků.

Podrobnější informace o likvidaci starých přístrojů a místech jejich zpětného odběru si prosím vyžádejte od místního úřadu, podniku zabývajícího se likvidací odpadu nebo v obchodě, kde jste přístroj zakoupili.

<Memo>

Obsah

Bezpečnostní informace	i
1. Příprava telefonu k použití.....	1
Vložení SIM karty	1
Vložení akumulátoru	2
Nasazení zadního krytu	2
Dobíjení telefonu.....	3
Zapnutí telefonu	3
MiniSD karta	4
2. Seznámení s telefonem	6
Přehled telefonu	6
Displej v pohotovostním stavu	8
Použití tlačítek v pohotovostním režimu	10
Procházení menu	12
3. Používání telefonu	13
Funkce volání	13
Telefonování.....	13
Ukončení volání.....	13
Přijetí volání	13
Odmítnutí příchozího volání.....	13
Nastavení hlasitosti.....	13
Mezinárodní volání.....	14
Tísňové volání	14
Volba čísla pobočky	14
Rychlá volba.....	14

Poslech hlasové schránky	15
Možnosti během hovoru	15
Telefonní seznam	19
Přidání kontaktů do telefonního seznamu	19
Hledání kontaktů v telefonním seznamu	21
Poslední ztracená a přijatá volání a volaná čísla	22
Používání tichého profilu	23
Fotoaparát.....	24
Fotografování	24
Úprava nastavení režimu fotoaparátu	25
Ikony v režimu fotoaparátu	26
Správa fotografií.....	28
Přehrávač MP3	30
Přehrávání hudby.....	30
Nahrávání hudby do telefonu	33
Zkratky	34
Nastavení zástupců	34
Používání zástupců	35
Zprávy	35
SMS	35
MMS.....	38
Hlasová pošta.....	43
Informační služba – CB zprávy	43
Stav paměti	44
Způsoby zadávání	44
Změna způsobu vkládání	44
Přepínání mezi velkými a malými písmeny	44

Zadávání textu bez T9	45
T9 Vložení textu	46
Vložení čísel	47
Vkládání symbolů	47
4. Menu	48
Telefonní seznam	48
Najít	48
Přidat	48
Upravit	48
Kopírovat	48
Odstranit	49
Seznam volajících	49
Správce soukromých dat	49
Vizitka	49
Moje číslo	50
Stav paměti	50
Zprávy	50
Volání	50
Ztracená	50
Přijatá	50
Volaná	50
Vymazat vše	51
Doba trvání	51
Poplatky	51
Hry	52

Zábava	52
Fotoaparát	52
Přehrávač MP3	52
Mediální centrum	53
Obrázky	53
Hudba	54
Ostatní.....	55
Formátovat kartu miniSD	55
Stav paměti	55
Nástroje	55
Budík	55
Světový čas	56
Kalendář	57
Seznam úkolů	57
Poznámka	58
Zkratky	58
Kalkulačka	58
Přepočet měny	58
Stopky.....	59
Odpočítávání.....	59
USB spojení.....	59
Služby.....	61
Služba WAP	62
Nastavení NAP	63
Číslo služby	64
Menu STK	64

Nastavení.....	64
Datum a čas	64
Automatické zapnutí a vypnutí.....	65
Profily	65
Displej.....	67
Zvuk.....	67
Přiřazení tlačítek.....	68
Nastavení volání	69
Síť	73
Zabezpečení.....	74
Úsporný režim	76
Jazyk	76
Zadávání	76
Režim letadlo.....	76
Obnovit.....	76
5. Péče a údržba.....	77
6. Řešení problémů.....	78

1 Příprava telefonu k použití

Vložení SIM karty

Zasuňte celou SIM kartu do štěrbině pod úhlem 10 stupňů ve směru šipky v přihrádce, s kovovými kontakty SIM karty směřujícími dolů a zkoseným růžkem vpravo dole podle obrázku.

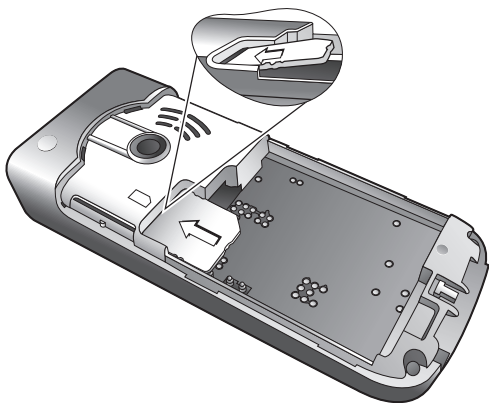

- SIM karta se může snadno poškodit, pokud se její kovové kontakty poškrábou. Proto při držení nebo vkládání postupujte opatrně.
- Před vyjmutím SIM karty vyjměte akumulátor. Jinak by mohlo dojít k poškození SIM karty.

Vložení akumulátoru

1. Akumulátor umístěte do zadní části telefonu s kontakty směřujícími dolů a horní okraj zarovnejte s přihrádkou akumulátoru.
2. Akumulátor zatlačte proti horní části přihrádky a stiskněte, až zaklapne.

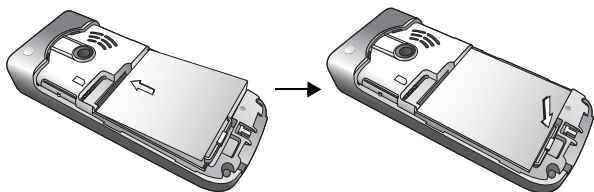

Při dobíjení telefonu akumulátor nevyjímejte. Mohlo by dojít ke ztrátě osobních nastavení nebo dat uložených na SIM kartě nebo v paměti telefonu.

Nasazení zadního krytu

Umístěte zadní kryt na zadní část telefonu a posunujte, dokud západka kryt nezachytí.

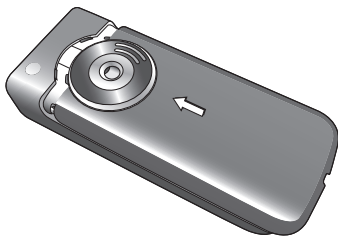

Dobíjení telefonu

1. Zástrčku nabíječky zcela zasuňte do konektoru v dolní části telefonu.
Při zapojování dbejte na správnou polohu konektoru.
2. Zapojte nabíječku do zásuvky.



Při dobíjení telefonu akumulátor nevyjímejte.

3. Když je telefon plně nabitý, vyjměte nabíječku ze zásuvky i z telefonu.



Všimněte si prosím:

- Úplné dobití akumulátoru trvá přibližně 4 hodiny.
- Je-li akumulátor slabý, telefon upozorňuje uživatele zvukovým signálem.
- Je-li akumulátor vybitý, dobíjení nemusí být signalizováno okamžitě po zapojení konektoru. Vyčkejte 10 až 15 minut od začátku dobíjení.

Zapnutí telefonu

1. Telefon zapnete dlouhým stisknutím . Telefon zobrazí úvodní animaci.



K nastavení uvítacího textu přejděte na: **Nastavení > Displej > Pozdrav**. Podrobnosti najdete na str. 67.



V tomto návodu k použití “dlouze stisknout” znamená stisknout a podržet tlačítko stisknuté přibližně na dvě sekundy. “Stisknout” znamená tlačítko stisknout a okamžitě uvolnit.

2. Zadejte svůj kód PIN a stisknutím  ho potvrďte.

 PIN (Personal Identification Number) je heslo poskytnuté provozovatelem sítě. Toto heslo potřebujete k používání SIM karty.



Když kód PIN zadáte nesprávně třikrát za sebou, SIM karta se zamkne. Nyní musíte zadat kód PUK (Personal Unblocking Key), kterým se SIM karta odemkne. Kód PUK si vyžádejte od provozovatele sítě.

 K zapnutí/vypnutí ověřování kódu PIN přejděte na **Nastavení** > **Zabezpečení** > **Kód PIN** > **Kód PIN1** > Nastavit stav. Viz str. 75.

3. Když byl zadaný kód PIN přijat, telefon automaticky vyhledá příslušnou síť operátora. Hledání může trvat několik sekund.

4. Displej přejde do pohotovostního stavu a zobrazí intenzitu signálu sítě a název provozovatele sítě. Nyní můžete telefon používat.

 Pokud telefon nemůže určenou síť najít nebo se přihlásí na síť, kterou nemůžete používat, symbol síly signálu neukáže žádné čárky. V tom případě můžete pouze provést tísňová volání.

MiniSD karta

Telefon obsahuje miniSD slot určený k používání miniSD karty, vyjímatelné paměťové flash karty, která rozšiřuje kapacitu paměti telefonu.

MiniSD karta umožňuje ukládat multimediální data, tj. obrázky, fotografie, MP3 audio soubory a vyzvánění.

Instalace miniSD karty

1. Sejměte zadní kryt telefonu a vyjměte akumulátor.
2. Do slotu vložte miniSD kartu. Kovové kontakty karty musí směřovat dolů.
3. Znovu vložte akumulátor a nasadíte zadní kryt telefonu.

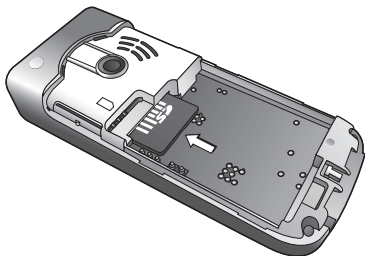

 Všimněte si prosím:

- Je-li vložena miniSD karta, ve stavovém řádku se objeví .
- Telefon nepodporuje miniSD karty ve formátu **FAT32** ani **NTFS**.

Vyjmutí miniSD karty

1. Sejměte zadní kryt telefonu a vyjměte akumulátor.
2. MiniSD kartu uvolníte stisknutím.

2 Seznámení s telefonem

Přehled telefonu

Pohled zepředu



Pohled ze strany

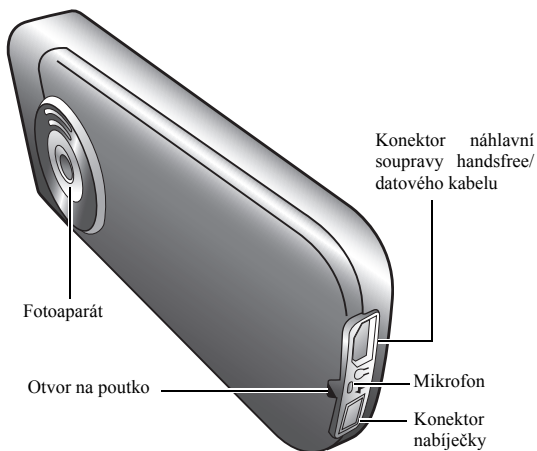

Pohled shora (ovladač MP3)

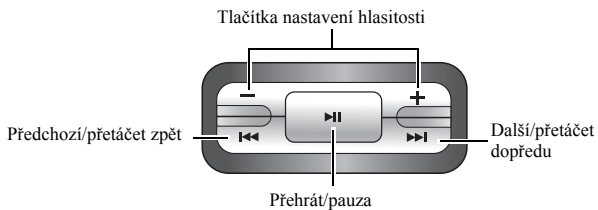



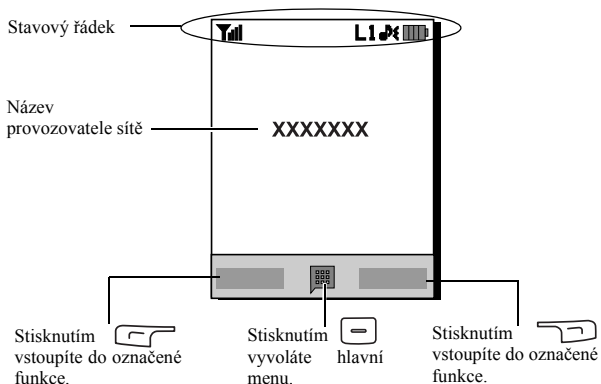

















Displej v pohotovostním stavu







- K nastavení pozadí displeje přejděte do **Nastavení > Displej > Tapeta**. Alternativně můžete také přejít do **Mediaální centrum > Obrázky**. Viz str. 53 a str. 67.
- Pro nastavení tématu displeje přejděte do **Nastavení > Displej > Téma**. Viz str. 67.
- Pro nastavení aktuálního času a data a formátu zobrazení přejděte do **Nastavení > Datum a čas**. Viz str. 64.
- K zadání textu (například jméno uživatele), které se má zobrazit na pohotovostním displeji, přejděte do **Nastavení > Displej > Vlastní titulek**.





Ikony ve stavovém řádku



Ikona	Funkce	Popis
	Intenzita signálu příjmu	Intenzita signálu sítě. Čím více čárek, tím je signál silnější.
	Stav akumulátoru	Aktuální stav nabití akumulátoru. Čím více čárek, tím více energie zbývá.
	GPRS používáno	GPRS je zapnuté.
	Zpráva	Máte nové nebo nepřečtené zprávy SMS.
	MMS zpráva	Máte nové nebo nepřečtené MMS zprávy.
	Zpráva WAP	Máte nové nebo nepřečtené WAP zprávy.
	Hlasová pošta	Máte nové hlasové zprávy (tato ikona se objeví pouze tehdy, je-li funkce podporována provozovatelem sítě).
	Budík	Budík je zapnutý.
	Zámek klávesnice	Klávesnice je zamknutá.
	Linka1 nebo linka2 používána	Informuje o tom, že linka je právě používána.
	Normální	Vybrán profil Normální .
	Schůzka	Vybrán profil Schůzka .
	Potichu	Vybrán profil Potichu .
	Venku	Vybrán profil Venku .
	Osobní	Vybrán profil Osobní .

Ikona	Funkce	Popis
	Režim letadlo	Je zvolen profil Režim Letadlo .
	Headset	K telefonu je připojen headset.
	Přesměrování	Je aktivní přesměrování příchozích volání.
	Roaming	Je zapnutý roaming (ne vaše domovská síť).
	miniSD karta	Je vložena miniSD karta.







Použití tlačítek v pohotovostním režimu

Tlačítko	Příkazy a funkce
	<p>Tlačítko zapnutí/vypnutí</p> <ul style="list-style-type: none"> • Dlouhým stisknutím zapnete nebo vypnete telefon. • Stisknutím tohoto tlačítka ukončíte volání, odmítnete příchozí volání nebo zrušíte volbu.
	<p>Tlačítko odeslání/přijetí</p> <ul style="list-style-type: none"> • Stiskněte k odeslání nebo přijetí volání. • Stiskněte pro přístup do seznamu volání.
	<p>Levé dialogové tlačítko</p> <p>Stisknutím se provede funkce zobrazená na displeji.</p>
	<p>Pravé dialogové tlačítko</p> <ul style="list-style-type: none"> • Stisknutím se provede funkce zobrazená na displeji. • Stisknutím zapnete nebo vypnete tichý profil.
	<p>Tlačítko OK</p> <p>Stisknutím se otevře hlavní menu.</p>

Tlačítko	Příkazy a funkce
	<p>Navigační tlačítka</p> <p>Stisknutím navigačních tlačítek se provede funkce zobrazená na displeji. K nastavení funkce tlačítka přejděte na Nastavení > Přiřazení klíče. Viz str. 68.</p>
	<p>Tlačítko s hvězdičkou</p> <ul style="list-style-type: none"> • Stisknutím tohoto tlačítka vložíte hvězdičku “ * “. • Při mezinárodním volání dlouze stiskněte toto tlačítko, dokud se na displeji neobjeví “+”, potom zadejte předvolbu země, místní předvolbu a telefonní číslo volaného.
	<p>Tlačítko hlasové schránky</p> <p>Dlouhým stisknutím volíte číslo své hlasové schránky.</p>
	<p>Tlačítko #</p> <ul style="list-style-type: none"> • Stisknutím vložíte “#”. • Pro pobočky: po zadání telefonního čísla dlouze stiskněte pro vložení “P”, potom zadejte číslo pobočky. • Dlouhým stisknutím tohoto tlačítka zamknete klávesnici.
	<p>Alfanumerická tlačítka</p> <ul style="list-style-type: none"> • Stiskněte k zadání číslic. • Klávesová zkratka: Dlouze stiskněte tlačítko pro okamžitý přístup k funkci nebo volte číslo, které je mu přiřazeno. Viz str. 34, "Zkratky".

Tlačítko	Příkazy a funkce
	<ul style="list-style-type: none"> • Stisknutím lze upravit hlasitost. • Dlouhým stisknutím (-) se vypne vyzvánění příchozího volání. • Dlouhým stisknutím (+) se odmítne příchozí volání.
	<ul style="list-style-type: none"> • Dlouhým stisknutím se otevře MP3 přehrávač. • Stisknutím spusťte nebo pozastavte přehrávání MP3. Viz str. 31, "Použití MP3 ovladače".
	<p>V MP3 přehrávači Přetáčet zpět/vpřed nebo přeskočit na předchozí/další skladbu. Viz str. 31, "Použití MP3 ovladače".</p>

Procházení menu

1. V pohotovostním režimu stisknutím  vyvolejte hlavní menu.
 2. Použijte  pro pohyb nahoru, dolů, doprava nebo doleva v menu, například přejděte na **Nastavení** a stisknutím  vstupte do menu.
 3. Použijte  k procházení submenu, například **Profily**, a stisknutím  vstupte do položky submenu.
-  Do položky menu můžete také vstoupit stiskem odpovídajícího čísla menu. Ve výše uvedeném příkladu stiskněte  pro přístup do **Profily**.

Používání telefonu

Funkce volání

Telefonování

V pohotovostním režimu zadejte telefonní číslo. Stiskněte  pro volbu telefonního čísla.

Ukončení volání

K ukončení volání stiskněte . Displej zobrazí délku hovoru a poté se vrátí do pohotovostního režimu.

Přijetí volání

Volání přijměte stiskem .

 Pokud chcete volání přijímat stiskem kteréhokoliv tlačítka, nastavte v **Nastavení > Nastavení volání > Režim odpovědi > Libovolnou klávesou**.

Odmítnutí příchozího volání

Příchozí volání odmítnete stiskem .



Nastavení hlasitosti

Pokud chcete během volání upravit hlasitost reproduktoru, stiskněte tlačítko hlasitosti na levé horní straně telefonu.

 Všimněte si prosím:

- Při příchozím volání můžete vyzvánění umlčet dlouhým stiskem dolní tlačítka hlasitosti (-) na horní straně telefonu.
- Úprava hlasitosti reproduktoru funguje pouze během hovoru.

Mezinárodní volání



1. Zadejte odchozí mezinárodní předvolbu (například 00) nebo dlouze stiskněte , až se na displeji objeví “+”.
2. Zadejte předvolbu země, místní předvolbu a telefonní číslo volaného. Číslo volíte stiskem .

Tísňové volání

Služby tísňového volání volejte zadáním 112 (mezinárodní telefonní číslo tísňového volání) a stisknutím  pro volbu volání. Tísňové volání můžete uskutečnit, i když je váš telefon zablokovaný, nemáte přístup ke své síti nebo není vložena SIM karta, ovšem za podmínky, že jste v dosahu sítě podporované vašim telefonem.

 Volání není možné uskutečnit v případě, že je zamčená klávesnice.

Volba čísla pobočky

Po vložení telefonního čísla dlouze stiskněte , až se na displeji objeví “P”. V této chvíli můžete zadat požadované číslo pobočky, poté stisknutím  číslo volíte.

Rychlá volba

 Nejprve je nutno přiřadit číselné tlačítko jako zkratku určitému telefonnímu číslu. Pak můžete používat rychlou volbu pro dané telefonní číslo. Informace o nastavení zkratky viz str. 58, "Zkratky".

Po přiřazení číselného tlačítka jako zkratky určitého telefonního čísla toto tlačítko dlouze stiskněte, když je telefon v pohotovostním režimu. Přiřazené telefonní číslo se volí.

Poslech hlasové schránky

Dlouhým stiskem  volte číslo hlasové schránky a vyslechněte si hlasové zprávy.



 Všimněte si prosím:

- Pokud to síť podporuje, objeví se na displeji ikona hlasové zprávy, když máte ve schránce nové hlasové zprávy.
- Pokud není číslo hlasové schránky uloženo v paměti, nebudete mít do hlasové schránky přístup dlouhým stiskem tlačítka . V takovém případě musíte ručně nastavit číslo příkazem **Zprávy > Hlasová schránka > Nastavit číslo**.





Možnosti během hovoru



 Následující možnosti označené hvězdičkou (*) závisí na provozovateli sítě a mohou vyžadovat registraci.

Reproduktor

Stisknutím  (**Repro.**) zapnete reproduktor. Reproduktor vypnete stisknutím tlačítka  (**Handset**).

Držení volání*

- Když je aktivní jediné volání:
 - a. Stiskněte  (**Přidržet**) k přidržení tohoto volání.
 - b. Stiskněte  k ukončení tohoto volání.
- Když je přidrženo jediné volání:
 - a. Stisknutím  (**Přijm.**) k pokračování v tomto volání.
 - b. Stiskněte  k ukončení tohoto volání.





- Když je jedno volání aktivní a druhé volání je drženo.
 - a. Stiskněte  (**Přepn.**) k obnovení přidržného volání a přidržte aktivní volání.
 - b. Stisknutím  zobrazíte seznam volání, která můžete ukončit.

Sestavit další spojení - další volání*

Zadejte telefonní číslo nebo vyberte číslo z telefonního seznamu nebo seznamu volání, a potom stisknutím  volte. Právě aktivní volání se automaticky přidrží.

Druhé volání*

Pokud během hovoru volá další účastník, jste na druhé příchozí volání upozorněni zvukovým signálem. Pokud chcete

- Přijmout druhé příchozí volání: Stiskněte  . Právě aktivní volání se automaticky přidrží. Pokud je však již drženo jiné volání, ukáže se seznam, v němž si můžete vybrat, které volání ukončit, a potom přijmout nové příchozí volání.
- Odmítnout druhé volání: Stiskněte  nebo  (**Ukončit**). Stisknutí  (**Ukončit**) ihned odmítne čekající volání; stisknutí  vyvolá seznam, ve kterém lze vybrat možnost ukončení volání.

Menu hovoru

Pokud během hovoru stisknete  , otevře se menu volání, které obsahuje funkce dostupné během volání.

 Položky označené hvězdičkou (*) závisí na provozovateli sítě a mohou vyžadovat registraci.

Používat reproduktor/používat telefon

Přepínání mezi funkcí reproduktoru a telefonu.

Telefonní seznam

Umožňuje vyhledat číslo v telefonním seznamu.

Volání

Umožňuje vidět nepřijatá (ztracená) a přijatá volání a volaná čísla.

Konference*

Konferenční volání umožňují konverzovat s více než jedním účastníkem najednou.

Podržet/Přijm./Přepn.*

Přepíná stav volání.

Přidat se/Soukromé

Připojí stranu, která je právě přidržena, k aktuální konferenci, nebo izoluje jednu stranu z konference a ostatní strany přidrží.

Přenos

Umožňuje spojit dvě strany při ukončení vlastního volání (jedna ze stran může být účastníkem aktivního volání a druhá je přidržena nebo volena), takže dvě strany spolu hovoří přímo.

Poslat jako tónovou volbu DTMF

Když je telefon spojen s jinými zařízeními nebo službami, můžete poslat číslo tónovou volbou DTMF (duální tón více frekvencí). Čísla tónové volby DTMF jsou tóny číselných tlačítek, které mohou být odeslány, jako když volíte jiné číslo. Telefon přenáší DTMF tóny ke vzájemné komunikaci se záznamníky, pagery, automatizovanými telefonními službami atd.

Zadejte číslo a potom stisknutím  odešlete řetězec DTMF.

Ukončit volání

Ukončit vše

Ukončí všechna volání, aktivní i držená.

Ukončit aktivní

Ukončí pouze aktivní volání.

Ukončit přidržené

Ukončí pouze držená volání.

Ukončit jedno

Ukončí pouze jedno volání podle čísla nebo kontaktu.

Anonymní

Ukončí anonymní volání.

Podržet/Přijm./Přepn.

Přepíná stav volání.

Ztlumit/Nahlas

Zapíná/vypíná tichý režim.

SMS

Umožňuje číst nebo psát SMS zprávy během volání. Detaily viz str. 35, "SMS".





Kalkulačka

Umožňuje používat kalkulačku. Detaily viz str. 58, "Kalkulačka".

Telefonní seznam

Přidání kontaktů do telefonního seznamu

 Kapacita telefonního seznamu na SIM kartě závisí na typu SIM karty poskytnuté provozovatelem sítě.

1. V pohotovostním režimu zadejte telefonní číslo, které chcete uložit, potom stiskněte  (**Uložit**).
2. Vyberte paměť, do které má být kontakt uložen. Vyberte mezi **Přidat na SIM kartu** nebo **Přidat do telefonu**.
3. Přejděte na políčko data, které chcete upravit, a potom stiskněte  k zadání údajů.
4. Po vyplnění položky stiskněte  pro návrat do datového pole telefonního seznamu.
5. Stiskněte  (**Možnost**) pro
 - **Uložit**: uloží zadané záznamy.
 - **Změnit typ**: změní kategorii telefonního čísla kontaktu (například z **Číslo mobilního telefonu** na **Číslo domů**). Tuto možnost lze použít pouze v poli s údaji o telefonním čísle.
 - **Přidat nové pole**: Přidá další pole s údaji kontaktu.
 - **Odstranit pole**: Odstraní vybrané datové pole.
6. Po dokončení úprav stiskněte  (**Možnost**) a vyberte **Uložit** k uložení detailů kontaktu.

Položky telefonního seznamu v paměti SIM karty



Jméno	Jméno kontaktu.
Číslo	Číslo telefonu domů kontaktu.
Skupina volajících	Používá se pro přidělení kontaktu ke skupině volajících. K definici skupin volajících přejděte na Telefonní seznam > Skupina volajících . Viz str. 49.

Položky telefonního seznamu v paměti telefonu

Jméno	Jméno kontaktu.
Číslo mobilního telefonu	Číslo mobilního telefonu kontaktu.
Číslo domů	Telefonní číslo kontaktu domů.
E-mail	E-mailová adresa kontaktu.
Skupina volajících	Používá se k výběru skupiny volajících kontaktu. K definici skupin volajících přejděte na Telefonní seznam > Skupina volajících . Viz str. 49.

Další položky telefonního seznamu v paměti telefonu

Číslo mobilního telefonu	Číslo mobilního telefonu kontaktu.
Číslo domů	Číslo telefonu domů kontaktu.
Číslo do kanceláře	Číslo telefonu do práce kontaktu.

Jiné číslo	Další telefonní číslo kontaktu.
Adresa domů	Domácí adresa kontaktu.
Adresa kanceláře	Adresa kanceláře kontaktu.
Společnost	Název společnosti kontaktu.
Oddělení	Název oddělení kontaktu.
Pozice	Pozice kontaktu.
Poznámka	Používá se k úpravě poznámek kontaktu.
Zvláštní den	Používá se k zadání významného dne kontaktu.
ID vyzvánění	Používá se k nastavení vyzvánění kontaktu. Když volá příslušný kontakt, telefon přehraje toto vyzvánění.  Vyzvánění nastavené v tomto políčku nahradí vyzvánění spojené se skupinou volajících kontaktu, pokud nějaká existuje.
ID obrázku	Používá se k nastavení obrázku, který se objeví displeji, když volá příslušný kontakt.  Obrázek nastavený v tomto políčku nahradí obrázek spojený se skupinou volajících kontaktu, pokud nějaká existuje.



Hledání kontaktů v telefonním seznamu

V pohotovostním režimu stiskněte  (**Jména**) k zobrazení kontaktů uložených v Telefonním seznamu.



- Stiskněte číselné tlačítko odpovídající prvnímu písmenu jména, které chcete najít, příslušným počtem stisků.

- Pokud je to zapotřebí, přejděte na požadovanou položku.

 Můžete také přejít na **Telefonní seznam > Najít** a zadat celé jméno nebo první písmeno jména k nalezení kontaktu.







  se zobrazí v horní části obrazovky v případech, kdy je kontakt uložen na SIM kartě;  se zobrazí, pokud je kontakt uložen v paměti v telefonním seznamu.

Když jste našli požadovanou položku, můžete:



- Stisknout  a zobrazit tak podrobnosti kontaktu.
- Stisknutím  volit číslo. Pokud má položka více než jedno telefonní číslo, budete požádáni o výběr správného čísla.
- Stiskněte  (**Možnost**) pro **Připojit**, **Upravit**, **Kopírovat na SIM kartu/Kopírovat do telefonu**, **Poslat vCard** nebo **Odstranit** kontakt.

Poslední ztracená a přijatá volání a volaná čísla

Poslední ztracená a přijatá volaná a volaná čísla na telefonu si můžete prohlédnout dvěma způsoby.





- Pokud jste nepřijali volání, zobrazí se na displeji zpráva o ztraceném volání spolu s počtem pokusů. Stisknutím  zobrazíte telefonní číslo ztraceného volání.
 - V pohotovostním režimu stisknutím  zobrazíte nejnovější ztracená a přijatá volání a volaná čísla.
-  Symbol  se zobrazí vedle ztracených volání;  se zobrazí vedle volaných čísel;  se zobrazí vedle přijatých volání.

Přejděte na požadované číslo, potom

- Stiskem  zavolejte zpět.
- Stiskněte  (**Možnost**) a vyberte požadovanou funkci.

Používání tichého profilu

V pohotovostním režimu můžete dlouze stisknout  k zapnutí tichého profilu. Po zapnutí vás telefon upozorní na příchozí volání vibracemi bez vyzvánění.

1. Když dlouhým stisknutím  zapnete tichý profil, telefon bude jednu sekundu vibrovat. Na stavovém řádku se objeví ikona .
 2. Tichý profil vypnete dlouhým stisknutím .
-  Výběr nebo definování profilu provedete v menu **Nastavení > Profily**.
Viz str. 65, "Profily".



Fotoaparát

Telefon je vybaven digitálním fotoaparátem, který umožňuje pořizovat snímky a používat je jako obrazové ID nebo tapetu. Snímky můžete také posílat v MMS zprávách.

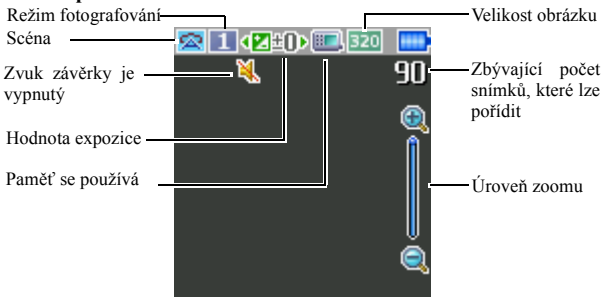

Fotografování

1. Chcete-li zapnout režim fotoaparátu, vyvolejte menu **Zábava** > **Fotoaparát**. Poté se zobrazí hledáček.





2. Stiskněte  (**Možnost**) k vyvolání menu nastavení. Funkce různých nastavení viz str. 25, "Úprava nastavení režimu fotoaparátu".
 Ikony na displeji můžete změnit podle provedených nastavení. Popis ikon viz str. 26, "Ikony v režimu fotoaparátu".
3. Když se objeví hledáček, tiskněte navigační tlačítko vlevo nebo vpravo k nastavení hodnoty expozice. Je-li velikost snímku nastavena na 320 x 240 nebo 128 x 160, stiskněte navigační tlačítko nahore nebo dole ke zvětšení nebo zmenšení snímku.

4. Stisknutím  pořídíte snímek. Fotografie bude uložena v paměti telefonu nebo na kartě miniSD automaticky podle provedeného nastavení. Možnosti úpravy nastavení viz str. 25, "Úprava nastavení režimu fotoaparátu". Možnosti náhledu snímků viz str. 28, "Správa fotografií".

 Chcete-li smazat právě uložený snímek, stiskněte  (**Odstranit**). K návratu do hledáčku bez smazání právě pořízeného a uloženého snímku stiskněte .

Úprava nastavení režimu fotoaparátu









1. Stisknutím  (**Možnost**) vyvolejte menu nastavení.
2. Tisknutím navigačního tlačítka nahoru nebo dolů nalistujte požadovanou volbu a potom stiskem  uložte nastavení. Pokud nechcete upravit nastavení, stiskněte  (**Zpět**) k návratu do režimu hledáčku.

Funkce jednotlivých možností:

Jméno	Funkce
Zobrazit fotografie	Přejde do alba fotografií
Samospoušť	Snímek se pořídí o několik sekund později. Vyberte mezi 5 nebo 10 sekundami nebo tuto možnost vypněte.
Skrýt/zobrazit ikony	Umožňuje skrýt nebo zobrazit ikony zobrazené v hledáčku.
Nastavení	Umožňuje změnit na stavení režimu fotoaparátu.

3. Chcete-li zobrazit nastavení fotoaparátu, vyberte **Nastavení**. Po dokončení nastavení stiskněte  (**Uložit**) pro uložení nastavení.



Možnosti nastavení fotoaparátu jsou

Ikona	Jméno	Funkce
	Velikost obrázku	Umožňuje nastavit požadovanou velikost obrázku.
	Scéna	Umožňuje zavést předem stanovená nastavení, která nejlépe vyhovují vašemu prostředí.
	Efekt	Umožňuje použít na snímek tón nebo barvu a vytvořit tak umělecký efekt.
	Režim fotografování	Umožňuje vybrat mezi jedním snímkem, více snímky a panoramatem. Možnosti se objevují rozdílně podle různé velikosti obrázku, kterou zvolíte.
	Kvalita	Umožňuje nastavit kvalitu snímku (poměr komprese).
	Kontrast	Umožňuje upravit kontrast v rozmezí +2 až -2.
	Časové razítko	Připojí ke snímku časový údaj.
	Zvuk	Umožňuje zapnout nebo vypnout zvuk závěrky.
	Uložit do	Umožňuje změnit výchozí paměť na paměť telefonu nebo kartu miniSD.

Ikony v režimu fotoaparátu

Ikony na displeji můžete změnit podle provedených nastavení. Chcete-li skrýt nebo zobrazit ikony, stiskněte  (**Možnost**) a vyberte **Skrýt ikony/Zobrazit ikony**.

Velikost obrázku



Ikona	Režim
	640 x 480
	320 x 240
	128 x 160 (tapeta)

 Je-li velikost snímku 640 x 480, režim fotografování Více snímků 9 není k dispozici.



Scéna

Ikona	Režim
	Auto
	Lidé
	Krajina
	Slunečno
	Západ slunce
	Noc
	Sníh
	Text



Samospoušť

Ikona	Funkce
	5 sekund
	10 sekund

Režim fotografování

Ikona	Funkce
	Jeden
	Více snímků (4)
	Více snímků (9)

Uložit do



Ikona	Funkce
	miniSD karta
	Paměť telefonu

Správa fotografií

1. Stisknutím  (**Možnost**) vyvolejte menu nastavení.
2. Jděte na **Zobrazit fotografie**. Podle předchozího nastavení naleznete seznam náhledů fotografií, které jste pořídili.

3. Stisknutím  (**Možnost**) zobrazíte menu nastavení. Listujte nahoru nebo dolů k následujícím možnostem.

Jméno	Možnosti
Poslat	Umožňuje zaslat fotografii MMS zprávou.
Odstranit	Odstraní snímek.
Nastavení	Umožňuje nastavit snímek jako tapetu nebo ID obrázků nového/stávajícího kontaktu.
Přesunout	Umožňuje přesunout snímek do složky, na kartu miniSD nebo z této karty.
Kopírovat	Umožňuje zkopírovat snímek do složky, na kartu miniSD nebo z této karty.
Prezentace	Umožňuje shlédnout fotografie v prezentaci.
Režim prohlížení	Umožňuje zobrazit fotografie v seznamu nebo jako náhledy.
Nová složka	Umožňuje vytvořit nové složky k ukládání snímků.
Ochrana	Chrání snímky před odstraněním.
Zrušit ochranu	(K dispozici, pokud je snímek chráněn) Zruší ochranu snímku.
Přejmenovat	Umožňuje přejmenovat fotografii.
Odstranit vše	Odstraní všechny fotografie ve vybrané složce.
Detaily	Zobrazí detaily daného snímku – například název, rozlišení a velikost

4. Stisknutím  vyberte požadovanou možnost.
5. Stisknutím  uložte nastavení.
6. Stiskněte  (**Zpět**) k návratu do hledáčku.

Přehrávač MP3

Telefon má zabudovaný přehrávač MP3, který umožňuje přehrávat vaši oblíbenou hudbu na cestách. Chcete-li vyvolat MP3 přehrávač, jděte na **Zábava > Přehrávač MP3** nebo dlouze stiskněte tlačítko přehrávání/pauzy na horní straně telefonu.

- ☞ Přehrávač MP3 přehrává hudební soubory uložené na kartě miniSD.
- ☞ Přehrávač MP3 může přehrávat pouze audio soubory uložené v těchto formátech: MP3 (MPEG1-LAYER3/MPEG2-LAYER3/OMA DRM v.1.0), AAC/AAC+ (ADTS Format (LC & HE-AAC Profile)/OMA DRM v.1.0) a BP3.

Přehrávání hudby

Vyberte si skladbu ze **Skladba** nebo v seznamu skladeb ve volbě **Seznamy skladeb** a přehrajte ji. Přehrají se všechny skladby ve stejné složce nebo ve stejném seznamu skladeb.

Při přehrávání hudby lze používat navigační tlačítka nebo ovladač MP3 na horní straně telefonu.

Používání navigačních tlačítek



Stisknutím navigačních tlačítek se provede funkce zobrazená na displeji. Dole je uvedena obrazovka přehrávače MP3 během přehrávání hudebního souboru.





Použití MP3 ovladače





Přehled tlačítek MP3 ovladače viz str. 7, "Pohled shora (ovladač MP3)".

Tlačítko	Popis
Hlasitost	Stisknutím tlačítek hlasitosti lze upravit hlasitost přehrávání.
Přetáčet/ předchozí/ zopakovat	<ul style="list-style-type: none">• Dlouhé stisknutí během přehrávání přetáčí zpět.• Během přehrávání stiskněte pro přechod na předchozí skladbu, pokud je uplynulý přehrávací čas menší nebo roven 2 sekundám.• Pokud uplynulá doba překročila 2 sekundy, stisknutím se zopakuje přehrávání aktuální skladby.
Vpřed/další	<ul style="list-style-type: none">• Dlouhé stisknutí během přehrávání přetáčí vpřed.• Stiskněte k přechodu na následující skladbu.
Přehrát/pauza	<ul style="list-style-type: none">• Dlouhým stisknutím se otevře MP3 přehrávač.• Stisknutím se přehraje aktuální skladba.• Stisknutím se pozastaví přehrávání. Opětovným stisknutím se přehrávání obnoví.• Dlouhé stisknutí během přehrávání ukončí přehrávač MP3 a přehrávání pokračuje v pozadí.



 Skladby se přehrají v pořadí, v jakém jsou uloženy v aktuálním seznamu skladeb. Chcete-li přehrávat skladby v náhodném pořadí, stiskněte  , přejděte na **Nastavení > Použití náhodně**.

Vytvoření seznamu skladeb

1. Na displeji MP3 přehrávače stiskněte  () a vyberte **Seznamy skladeb** k vytvoření vlastního seznamu skladeb.
2. Stiskněte  (**Možnost**) a vyberte **Přidat**.

3. Na obrazovce Přidat seznam skladeb a stisknutím  ho uložte.
4. Na dotaz, zda chcete přidávat skladby do nového seznamu skladeb, stiskněte  (**Ano**).
5. Listujte až na skladbu, kterou chcete přidat, poté stisknutím  skladbu vyberte. Chcete-li do seznamu skladeb zahrnout více skladeb, tento krok zopakujte.
6. Stisknutím  (**Hotovo**) uložte nastavení.
 Vyberte **Vše** a vybere se nebo se zruší výběr všech skladeb.

Zobrazení aktuálního seznamu skladeb



Pokud vyberete skladbu a stisknutím  spustíte její přehrávání, zobrazí aktuální seznam skladeb skladby umístěné ve stejném seznamu skladeb nebo ve stejné složce. Chcete-li zobrazit aktuální seznam skladeb, v přehrávači MP3 stiskněte .

 Jestliže byl některý soubor v aktuálním seznamu skladeb přejmenován nebo odebrán, a z tohoto důvodu ho nelze přehrát, pak se před jeho názvem zobrazí otazník. Detaily viz str. 81.

Nastavení MP3 přehrávače

Stiskněte  pro přístup k dostupným nastavením MP3 přehrávače.

Zobrazení všech skladeb

Chcete-li zobrazit všechny skladby uložené na kartě miniSD, stiskněte  a vyberte možnost **Skladba**. Přehrávání lze spustit stisknutím .

Úprava seznamu skladeb

Zvolte **Seznamy skladeb** a poté stiskněte  (**Možnost**). Můžete spravovat své seznamy skladeb a hudební soubory.

Minimalizace MP3 přehrávače

Během přehrávání stiskněte **Minimalizovat přehrávač**. Přehrávač MP3 se uzavře a přehrávání pokračuje v pozadí.

Opakovat

Chcete-li přehrávat jednu nebo všechny skladby opakovaně, vyvolejte **Nastavení > Nast.opakovat**.

Přehrává skladby náhodně

Chcete-li přehrávat skladby v náhodném pořadí, vyvolejte **Nastavení > Použít náhodně**.

Zobrazení textu písně

Chcete-li zobrazit text písně, vyvolejte **Nastavení > Zobr.text pís.**

 Podporovaný formát textu písní je ID3v2.3.

Nastavení režimu EQ (ekvalizér)

Chcete-li si zvolit upřednostňovaný režim ekvalizéru, který během přehrávání ovlivňuje zvuk, vyvolejte **Nastavení > Nastavit EQ**.

Nastavení režimu zobrazení



Přejděte na **Nastavení > Režim zobrazení** a nastavte režim zobrazení přehrávače MP3.

Nahrávání hudby do telefonu

Nahrávání hudby do telefonu je jednoduché za použití přiloženého datového kabelu a miniSD karty. Podrobnosti viz str. 59, "Přenos dat mezi telefonem a počítačem".





Zkratky

Umožňuje přiřadit 8 číselných tlačítek jako zkratky běžně používaných funkcí nebo často volených čísel.

  je přiřazeno k volbě hlasové schránky a nemůžete ho změnit.

Nastavení zástupců

Zástupci umožňují nastavit funkce rychlého přístupu nebo telefonní čísla.

1. Přesuňte výběrové pole číselné tlačítko, které chcete použít jako zástupce. Alfamerické tlačítko můžete vybrat i jeho stisknutím.
2. K přidání funkce stiskněte  (**Možnost**) a vyberte **Přidat funkci**. K přidání telefonního čísla stiskněte  (**Možnost**) a vyberte **Přidat telefon**. Viz krok 3, když je vybráno **Přidat funkci**. Viz krok 4, když je vybráno **Přidat telefon**.
3. Ze seznamu zástupců funkcí přejděte na výběr položky. Stiskněte  k uložení přiřazeného zástupce.
4. Ze seznamu kontaktů přejděte na volbu kontaktu. Stiskněte  k uložení přiřazeného zástupce.
5. Opakujte výše uvedený krok k přidání nebo úpravě zástupců funkcí.
6. Ke zrušení tlačítka zástupce a obnovení původní funkce tlačítka přejděte na tlačítko zástupce, které chcete stornovat, a potom stiskněte  (**Možnost**). Vyberte **Odstranit** ke zrušení zkratky.

Používání zástupců

Existují dva způsoby používání zástupců:



- V pohotovostním režimu dlouze stiskněte alfanumerické tlačítko pro přístup k přiřazenému zástupci.
- Přejděte na **Nástroje > Zkratky**. Poté můžete:
 - a. Přesunout výběrové políčko na ikonu odpovídající požadovanému tlačítku. Poté stiskněte  pro přístup k přiřazenému zástupci.
 - b. Stiskněte odpovídající alfanumerické tlačítko pro přístup k přiřazenému zástupci.

Zprávy







Telefon podporuje různé služby zpráv včetně SMS (Short Messaging Service) a MMS (Multimedia Messaging service). SMS umožňuje vložit jednoduché animace a vyzvánění do textových zpráv a pomocí MMS zprávy můžete přes telefon odesílat fotografie, barevné obrázky a hudbu. Pro MMS zprávy musíte být zaregistrováni. Podrobnosti si vyžádejte od provozovatele sítě.

SMS









Přijetí nové zprávy

1. Když telefon přijme novou zprávu, na displeji se objeví ikona zprávy  a textová zpráva zobrazující počet přijatých zpráv.
2. K přečtení zprávy stiskněte . Správu zprávy vyvolejte stisknutím  (**Možnost**). Podrobnosti o správě přijatých zpráv viz str. 36, "Správa složky Přijaté".



Vytvoření nové zprávy

1. K vyvolání obrazovky úprav zprávy stiskněte v pohotovostním režimu  nebo přejděte na **SMS > Nová**. Ke vložení textu použijte alfanumerická tlačítka.
 Informace o způsobu zadávání najdete na str. 44, "Způsoby zadávání".
2. Ke vložení textů, obrázků, melodií, vCard, nebo vCalendar do zprávy stiskněte  (**Možnost**) a vyberte **Vložit**.
 Můžete také definovat vlastní text. Viz str. 38, "Definování šablon krátkých zpráv".
3. K zarovnání textů stiskněte  (**Možnost**) a vyberte **Zarovnání**.
4. Po dokončení úprav zprávy stiskněte  pro **Poslat zprávu**, **Uložit do složky Koncepty**, **Uložit do složky Soukromé**, nebo **Vyřadit**.



Správa složky Přijaté

- Telefon ukládá příchozí zprávy do složky Přijaté. Ke správě složky Přijaté přejděte na **SMS > Přijaté**. Objeví se seznam přijatých zpráv. Chcete-li zprávu zobrazit, nalistujte ji a stiskněte . Stiskněte  (**Možnost**) a vyberte požadovanou funkci.
-  Přečtené zprávy uložené v telefonu nebo na SIM kartě budou označeny  nebo . Nepřečtené zprávy uložené v telefonu nebo na SIM kartě budou označeny  nebo .
 -  Pro rozhodnutí o úložišti nových zpráv přejděte na **Zprávy > SMS > Nastavení > Uložit zprávu do**.

Správa složky K odeslání

Složka K odeslání obsahuje zprávy, které se nepodařilo odeslat, a zprávy připravené k odeslání až do okamžiku, kdy budou úspěšně doručeny. Ke správě zpráv K odeslání přejděte na **SMS > K odeslání**. Chcete-li zprávu zobrazit, nalistujte ji a stiskněte . Stiskněte  (**Možnost**) a vyberte požadovanou funkci.

Správa odeslaných položek

Složka Odesláno obsahuje zprávy, které byly úspěšně doručeny. Ke správě zpráv Odesláno přejděte na **SMS > Odesláno**. Chcete-li zprávu zobrazit, nalistujte ji a stiskněte . Stiskněte  (**Možnost**) a vyberte požadovanou funkci.



Správa konceptů

Složka Koncepty obsahuje zprávy, které jste zvolili k uložení. Ke správě konceptů přejděte na **SMS > Koncepty**. Chcete-li zprávu upravit, nalistujte ji a stiskněte .

Správa složky Soukromé

Přejděte na **SMS > Složka Soukromé**. Při vstupu do Složky Soukromé je vyžadován kód telefonu.

Definování šablon krátkých zpráv

Složka Šablony obsahuje seznam přednastavených textů. K vytvoření vlastního textu přejděte na **SMS > Šablony**, stiskněte  (**Možnost**) a vyberte **Připojit** k úpravě. K uložení stiskněte .

Vymazání zpráv

K vymazání zpráv přejděte na **SMS > Vymazat**. Můžete vybrat odstranění zprávy podle kategorie.

Nastavení

Telefon je již nastaven pro odesílání nebo přijímání zpráv. Obrátte se na provozovatele sítě pro podrobnosti.



MMS

K používání MMS zpráv se musíte zaregistrovat ke službám GPRS i MMS zpráv poskytovaným vaším provozovatelem sítě. Podrobnosti nastavení MMS zpráv si vyžádejte od svého operátora.



Stažení nových zpráv

Pokud nastavíte **MMS > Nastavení > Odložené stahování** na zapnuto, operátor vám zašle oznámení o nové zprávě a telefon zprávu nestáhne. Stiskněte , pokud chcete stáhnout zprávu.



Čtení zprávy

Po úspěšném stažení MMS zprávy se na displeji zobrazí jméno nebo adresa odesilatele; stisknutím  spustíte přehrávání MMS zprávy po stránkách. Přehrávání zastavíte stisknutím  (**Stop**). Stiskněte  (**Možnost**) a vyberte požadovanou funkci.



Vytvoření nové zprávy

1. K napsání a odeslání nové MMS zprávy přejděte na **MMS > Nová**. Chcete-li upravit obsah zprávy, nalistujte **Obsah**; a poté stiskněte . Stiskem  (**Možnost**) můžete provést následující úkoly:



- **Vložit**: Umožňuje vkládat fotografie, obrázky, melodie, text, vizitky vCards, vCalendars nebo nové stránky.
- **Náhled**: Přehrává postupně všechny stránky zprávy.
- **Odebrat obrázek**: odebere obrázek nebo fotografii vloženou na stránku.
- **Odebrat melodii**: odebere melodii vyzvánění vloženou na stránku.
- **Odebrat stránku**: odebere aktuální stranu.
- **Předchozí/další stránka**: Přejdete na předchozí nebo další stránku.
- **Trvání stránky**: Nastaví dobu, po kterou se jednotlivé stránky zobrazují při přehrávání zprávy.
- **Hláskovat**: otevře okénko hláskování, abyste mohli vytvořit vlastní slovo ve slovníku.
- **Symbody**: otevře tabulku se symboly.
- **Způsoby zadávání**: přepnutí na jiný způsob vkládání.
- **Velikost písm.**: přepnutí na velká nebo malá písmena nebo použití Caps Lock.

- **Nastavení T9:** Zobrazí se **Seznam voleb**, který obsahuje seznam navrhovaných slov při zadávání písmen. **Automatické dokončování** umožní dokončení navrženého slova (pokud již bylo zadáno) a použijte tlačítko procházení k zobrazení dalších slov.
2. Po dokončení vytvoření MMS zprávy stiskněte  k návratu do hlavního seznamu.
 - **Pro:** Zadejte číslo telefonu příjemce nebo vyberte kontakt z telefonního seznamu stiskem  (**Procházet**). Při odeslání zprávy toto políčko nemůže zůstat prázdné.
 - **Předmět:** umožňuje zadat text předmětu.
 - **Obsah:** obsahuje zprávu, kterou jste vytvořili.
 - **Kopie:** umožňuje poslat zprávu jako kopii jiným.
 - **Skrytá kopie:** umožňuje poslat zprávu jako důvěrnou skrytou kopii jiným.
 - **Priorita:** umožňuje nastavit prioritu zprávy.
 - **Příjem:** umožňuje nastavit, zda chcete obdržet zpět potvrzení při doručení zprávy, přečtení zprávy nebo v obou případech.
 3. Stiskněte  (**Možnost**) a vyberte **Poslat zprávu**, zpráva se odešle.



Správa složky Přijaté

Telefon ukládá příchozí zprávy do složky Přijaté. Ke správě příchozích zpráv přejděte na **MMS > Přijaté**. Objeví se seznam přijatých zpráv. Chcete-li zobrazit zprávu, nalistujte ji a stiskněte . Stiskněte  (**Možnost**) a vyberte požadovanou funkci.

Správa složky K odeslání

Složka K odeslání obsahuje zprávy, které se nepodařilo odeslat, a zprávy připravené k odeslání až do okamžiku, kdy budou úspěšně doručeny. Ke správě zpráv K odeslání přejděte na **MMS > K odeslání**. Chcete-li zobrazit zprávu, nalistujte ji a stiskněte . Stiskněte  (**Možnost**) a vyberte požadovanou funkci.

Správa odeslaných položek

Složka Odesláno obsahuje zprávy, které byly úspěšně doručeny. Ke správě zpráv Odeslané přejděte na **MMS > Odeslané**. Chcete-li zobrazit zprávu, nalistujte ji a stiskněte . Stiskněte  (**Možnost**) a vyberte požadovanou funkci.

Správa konceptů

Složka Koncepty obsahuje zprávy, které jste zvolili k uložení. Ke správě Konceptů přejděte na **MMS > Koncepty**. Chcete-li zobrazit zprávu, nalistujte ji a stiskněte .

Správa složky Soukromé

Přejděte na **MMS > Složka Soukromé**. Při vstupu do Složky Soukromé je vyžadován kód telefonu.

Šablony

K použití přednastavených šablon MMS zpráv přejděte na **MMS > Šablony**.

Vymazání zpráv

K vymazání zpráv, přejděte na **MMS > Vymazat**. Můžete vybrat odstranění zprávy podle kategorie.

Nastavení

K nastavení pokročilých nastavení MMS zpráv přejděte na **MMS**
> **Nastavení**.

Filtr

Telefon odmítne všechny MMS zprávy od zde vyjmenovaných odesílatelů.

Vypršení

Nastaví délku času, po které vaše odchozí MMS zpráva zůstane na serveru před úspěšným dosažením příjemce.

Typ odpovědi

Můžete zde určit, jestli chcete použít SMS zprávu nebo MMS zprávu jako odpověď na přijatou MMS zprávu.

Limit velikosti

Nastaví maximální velikost pro zprávu, kterou telefon přijme. Pokud příchozí zpráva tuto velikost překročí, telefon nebude moci zprávu stáhnout.

Informace o serveru

Aktivuje MMS server používaný pro odesílání a příjem MMS zpráv.

Odložené stahování

Když je nastavené na Zap, telefon stáhne pouze podrobnosti o odesílateli. Můžete rozhodnout, jestli chcete stáhnout celou zprávu.

Zpráva o doručení

Požádá příjemce o potvrzení po přijetí vaší MMS zprávy.



Přečíst zprávu

Požádá příjemce o potvrzení po přečtení vaší zprávy.

Hlasová pošta

Poslouchat hlasové zprávy

Volí číslo hlasové pošty, které poskytnul provozovatel sítě pro přístup do hlasové schránky.

 V pohotovostním režimu dlouze stiskněte  pro přístup do hlasové schránky.

Nastavit číslo

Umožňuje uložit číslo hlasové pošty.

Informační služba – CB zprávy

Informační zprávy jsou zprávy, které váš provozovatel sítě vysílá na všechny telefony v určité oblasti. Tyto zprávy se vysílají na očíslovaných kanálech. Například kanál 030 může sloužit pro lokální počasí, 060 pro dopravní hlášení, 080 informace o místních nemocnicích, taxicích, lékárnách atd. Můžete přijímat informační zprávy, které váš provozovatel sítě vysílá, a vybrat si témata a jazyky.

 Více informací o dostupných kanálech a seznamu informací, které poskytují, si vyžádejte od svého provozovatele sítě.

Přijetí

K zapnutí funkce informačního vysílání nastavte tuto možnost na Zap.

Témata

Témata vyjmenovaná v seznamu **Témata** představují vysílanou informaci, kterou jste zvolili pro příjem od vašeho provozovatele sítě.

Jazyk



Informační vysílání, které dostáváte od svého provozovatele sítě, můžete omezit na určitý jazyk.

Stav paměti

Zobrazuje velikost použité a dostupné paměti k uložení zpráv.

Způsoby zadávání

Když se zobrazí displej pro úpravy, aktuální způsob zadávání se ukáže v pravém horním rohu displeje. Telefon obsahuje tyto způsoby zadávání.

	Zadávání textu bez T9
	Vložení čísel
	T9 zadávání textu

Změna způsobu vkládání





Při zobrazení displeje úprav opakovaně stiskněte , dokud se neobjeví požadovaný způsob vkládání.

Přepínání mezi velkými a malými písmeny

Po zobrazení displeje úprav dlouze stiskněte  pro přepínání mezi malými a velkými písmeny.

Zadávání textu bez T9

Vkládání textu

- Tlačítko odpovídající požadovanému písmenu musíte stisknout tolikrát, kolikrát to odpovídá příslušnému písmenu. Písmena se po stisku tlačítka zobrazují podle pořadí na každém tlačítku. Jeden stisk zobrazí první písmeno na tlačítku, dva stisky druhé písmeno atd.
- Když jste zadali písmeno a chcete zadat další, buď vyčkejte dvě sekundy, až se kurzor přesune na místo dalšího zadávání nebo okamžitě stiskněte tlačítko pro další písmeno.
- Krátce stiskněte  pro vložení mezery před začátkem nového slova. Dlouze stiskněte  pro vložení nového řádku.
- Při zadávání textu použijte k přesunu kurzoru tlačítko procházení. Chcete-li smazat znak, stiskněte jednou  (**Odstranit**). Chcete-li smazat celé zadané slovo, stiskněte dlouze  (**Odstranit**).







Možnosti při vkládání bez T9

Při zadávání textu bez T9 máte přístup k těmto možnostem stisknutím  (**Možnost**).

- **Vložit:** umožňuje vkládat texty, obrázky, melodie, vCards nebo vCalendars.
- **Zarovnání:** umožňuje zarovnat text.
- **Symbols:** otevře tabulku se symboly.
- **Způsoby zadávání:** přepnutí na jiný způsob vkládání.
- **Velikost písm.:** přepnutí na velká nebo malá písmena nebo použití Caps Lock.

T9 Vložení textu

Vkládání textu pomocí T9

- Klávesy s písmenem, které chcete vložit, stiskněte pouze jednou. Písmena, která jste zadali, se objeví na displeji. Navrhovaná slova se mění po každém stisku tlačítka.
- Pokud první zvýrazněné slovo není to, které chcete, přejděte na zvýraznění požadovaného.
- Pokud požadované slovo nenajdete v seznamu navržených slov, znamená to, že vaše slovo není ve slovníku. Stiskněte  (**Hláskovat**) k otevření okénka hláskování, které vám umožní vytvořit vlastní slovo do slovníku. Při příštím vložení slova se toto objeví jako jedno z navrhovaných.
- Po zvýraznění nebo zadání správného slova stiskněte  pro vložení slova.
- Krátce stiskněte  pro vložení mezery před začátkem nového slova. Dlouze stiskněte  pro vložení nového řádku.
- Při zadávání textu použijte k přesunu kurzoru tlačítko procházení. Chcete-li smazat znak, stiskněte jednou  (**Odstranit**). Chcete-li smazat celé zadané slovo, stiskněte dlouze  (**Odstranit**).



Možnosti při používání T9

Při zadávání textu pomocí T9 máte přístup k těmto možnostem stiskem  (**Možnost**).



- **Vložit:** Umožňuje vkládat texty, obrázky, melodie, vCards nebo vCalendars.
- **Zarovnání:** Umožňuje zarovnat text.
- **Hláskovat:** otevře okénko hláskování, abyste mohli vytvořit vlastní slovo ve slovníku.

- **Symbole:** otevře tabulku se symboly.
- **Způsoby zadávání:** přepnutí na jiný způsob vkládání.
- **Velikost písm.:** přepnutí na velká nebo malá písmena nebo použití Caps Lock.
- **Nastavení T9:** Zobrazí se **Seznam voleb**, který obsahuje seznam navrhaných slov při zadávání písmen. **Automatické dokončování** umožní dokončení navrženého slova (pokud již bylo zadáno) a použijte tlačítko procházení k zobrazení dalších slov.

Vložení čísel

Způsob vkládání čísel vám umožní používat alfanumerická tlačítka  pro  vkládání čísel.

Vkládání symbolů

K otevření tabulky se symboly stiskněte . Stiskněte  znovu k otevření další strany. Nalistujte a zvýrazněte požadovaný symbol. Stiskněte  pro vložení symbolu do textu.

Menu

Telefon obsahuje různé funkce, které jsou uspořádány v nabídkách a podnabídkách. Hlavní nabídka se skládá z devíti kategorií. Každá kategorie má podnabídky.

Informace o procházení nabídkami viz str. 12, "Procházení menu".



Telefonní seznam

Najít

Používá se k vyhledání kontaktu v telefonním seznamu. Zadejte první písmeno k zobrazení náhledu seznamu kontaktů začínajících tímto písmenem. Nalistujte kontakt, který chcete najít. Viz str. 21, "Hledání kontaktů v telefonním seznamu" pro podrobnosti, co dělat po nalezení kontaktu.

Přidat

Používá se k přidání nového kontaktu do telefonního seznamu. Podrobnosti viz str. 19, "Přidání kontaktů do telefonního seznamu".

Upravit

Používá se k úpravě vybraného kontaktu.

Kopírovat

Používá se ke kopírování kontaktů uložených v telefonu na SIM kartu nebo kopírování kontaktů uložených na SIM kartě do telefonu. Můžete také vybrat kopírovat jednotlivý kontakt.

Odstranit



Odstraní kontakty z telefonního seznamu. Kontakty můžete odstraňovat jednotlivě nebo všechny najednou.

Seznam volajících

Skupiny volajících jsou kombinacemi nastavení telefonu pro určení určité skupiny kontaktů. Stiskněte  (**Možnost**) pro výběr vyzvánění nebo obrázku, které patří k určité skupině volajících nebo k přejmenování skupiny volajících.



Správce soukromých dat

Tato funkce vám umožňuje vytvořit seznam volajících, které chcete přijmout (**Seznam povolených**) nebo seznam volání, které chcete odmítnout (**Seznam zakázaných**). Pokud je to zapotřebí, nastavte tuto funkci na Vyp.

1. Listujte a zvýrazněte **Přijmout seznam** nebo **Seznam odmítnutých**, stiskněte  (**Zobrazit**).
2. Pokud je seznam prázdný, stiskněte  (**Možnost**) a vyberte **Přidat** k přidání kontaktů do seznamu.

Vizitka

Tuto funkci můžete použít k zadání vlastních informací na vizitku.

1. Přejděte na políčko, které chcete upravit, a potom stiskněte  k zadání textu. Po dokončení úprav stiskněte  k návratu do předchozího zobrazení.
2. Stiskněte  (**Možnost**) a vyberte **Uložit** k uložení všech zadaných dat, nebo vyberte **Poslat vCard** k odeslání této vizitky jako krátké zprávy.

Moje číslo

Tato možnost umožní uložit si své telefonní číslo a jméno.

Stav paměti

Zobrazuje počet položek, které jsou uloženy, a maximum položek, které lze uložit na SIM kartu a do telefonu.



Zprávy

Popis funkcí dostupných v menu zpráv viz str. 35, "Zprávy".



Volání

Toto menu obsahuje seznam ztracených volání, volaných čísel a přijatých volání. Zaznamenávají se i náklady na volání a čas.

Ztracená

Zobrazuje nejnovější zmeškaná volání.

Podrobnosti viz str. 22, "Poslední ztracená a přijatá volání a volaná čísla".

Přijatá

Zobrazuje nejnovější přijatá volání.

Podrobnosti viz str. 22, "Poslední ztracená a přijatá volání a volaná čísla".

Volaná

Zobrazuje poslední volaná čísla.

Podrobnosti viz str. 22, "Poslední ztracená a přijatá volání a volaná čísla".

Vymazat vše

Vymaže všechny záznamy ze seznamů volání.

Doba trvání

 Tato funkce je dostupná pouze tehdy, je-li podporovaná vaším provozovatelem sítě.

Poslední

Zobrazuje dobu posledního hovoru.

Vše

Zobrazuje celkový čas pro všechna volání.

Přijatá

Zobrazuje celkový čas všech přijatých volání.

Volená

Zobrazuje celkový čas pro všechna volaná volání.

Reset

Vymaže všechny záznamy o času.

Poplatky

 Výpočet poplatků za volání vyžaduje podporu provozovatele sítě. Odhadovaná hodnota se navíc zobrazuje jen pro vaši informaci. Skutečné náklady na volání se mohou lišit podle provozovatelů sítě, kteří volání zprostředkovali.

Poslední

Zobrazuje poplatky za poslední volání.

Vše

Zobrazuje poplatky celkem za všechna volání.

Reset

Vymaže všechny záznamy o poplatcích.

 Vyžaduje zadání kódu PIN2.

Limit

Ukáže aktuální nastavený limit celkových poplatků za volání.

Nastavení

Umožňuje nastavit jednotkovou cenu a měnu pro výpočet poplatků.

 Vyžaduje zadání kódu PIN2.



Hry

Telefon obsahuje řadu zábavných aplikací a her. Můžete hrát hry, které jsou uloženy v telefonu. Jak hrát tyto hry se dozvíte z pokynů na displeji.



Zábava

Fotoaparát

Informace k používání fotoaparátu najdete na str. 24, "Fotoaparát".

Přehrávač MP3

Informace k používání přehrávače MP3 najdete na str. 30, "Přehrávač MP3".



Mediální centrum





Digital Rights Management

Tento telefon disponuje technologií Digital Rights Management (DRM). DRM umožňuje přenos audio/video obsahu chráněného autorskými právy k přehrávání v počítačích, přenosných přístrojích a síťových přístrojích a současně je chrání před neoprávněným používáním.

Telefon podporuje pouze přehrávání souborů OMA DRM v1.0.

Obrázky

Ve složce Obrázky jsou uloženy fotografie, které jste pořídili nebo obrázky uložené v telefonu nebo na kartě miniSD.

1. Vyberte požadované umístění a nalistujte požadovaný obrázek.
2. Stisknutím  se zobrazí vybraný obrázek. Listujte nahoru nebo dolů k zobrazení dalšího nebo předchozího obrázku.
3. Stiskněte  (**Možnost**) k provedení těchto akcí s obrázkem:
 - **Poslat:** umožňuje zaslat tento obrázek MMS zprávou.
 - **Odstranit:** odstraní daný obrázek.
 - **Nastavit:** Umožňuje nastavit obrázek jako tapetu nebo jako ID obrázek volajícího.
 - **Přesunout:** umožňuje přesunout obrázek z telefonu na miniSD kartu nebo z miniSD karty do telefonu.
 - **Kopírovat:** Umožňuje zkopírovat obrázek z telefonu na miniSD kartu nebo z miniSD karty do telefonu.
 - **Prezentace:** umožňuje shlédnout obrázky v prezentaci.
 - **Režim prohlížení:** umožňuje zobrazit pořízené fotografie v seznamu nebo jako náhledy.

- **Nová složka:** umožňuje vytvořit nové složky k ukládání snímků.
- **Přejmenovat:** umožňuje přejmenovat obrázek.
- **Ochrana:** Umožňuje ochránit obrázek před vymazáním.
- **Zrušit ochranu:** zruší ochranu obrázku.
- **Odstranit vše:** odstraní všechny fotografie ve vybrané složce.
- **Detaily:** zobrazuje detaily obrázku.

Hudba

Složka Hudba obsahuje melodie vyzvánění a hudbu MP3.

MP3

Ve složce MP3 jsou uloženy MP3 hudební soubory. Vyberte MP3 soubor a stiskněte  (**Možnost**), chcete-li provést následující:

- **Odstranit:** odstraní vybraný MP3 soubor.
- **Nastavit:** umožňuje nastavit MP3 pro příchozí volání nebo jako ID vyzvánění pro určitý kontakt nebo skupinu volajících nebo jako melodii budíku.
- **Přesunout:** umožňuje přesunout soubor z telefonu na miniSD kartu nebo z miniSD karty do telefonu.
- **Kopírovat:** Umožňuje kopírovat soubor z telefonu na miniSD kartu nebo z miniSD karty do telefonu.
- **Nová složka:** umožňuje vytvořit novou složku.
- **Ochrana:** umožňuje ochránit soubor před smazáním.
- **Zrušit ochranu:** zruší ochranu souboru.
- **Přejmenovat:** Umožňuje přejmenovat soubor.
- **Odstranit vše:** odstraní se všechny soubory.
- **Detaily:** Zobrazí se podrobnosti o souboru.

Výchozí

Výchozí uložení melodií vyzvánění. Vyberte melodii vyzvánění v požadovaném místě a stiskněte  (**Možnost**) k provedení následujících činností:

- **Poslat:** umožňuje poslat vyzvánění prostřednictvím krátké zprávy.
- **Nastavit:** umožňuje nastavit vyzvánění pro příchozí volání nebo jako ID vyzvánění pro určitý kontakt nebo skupinu volajících nebo jako melodii budíku.
- **Detaily:** zobrazí podrobnosti vyzvánění.

Ostatní

Ve složce Ostatní jsou uloženy soubory stažené přes MMS nebo WAP, jejichž formáty telefon nepodporuje.

Formátovat kartu miniSD

Tato funkce smaže všechny soubory uložené na kartě miniSD. K provedení této akce je vyžadován kód telefonu.

Stav paměti

Zobrazí velikost použitého a volného místa v paměti v telefonu a na miniSD kartě.



Nástroje

Budík

Pro nastavení budíku postupujte podle kroků níže:

1. Vyberte budík.
2. Stisknutím  zapněte stav a zobrazte možnosti.

3. Vyberte některou z možností a změňte nastavení podle potřeby.

Frekvence

Umožňuje vybrat dny, kdy chcete mít zapnutý budík.

Čas





Umožňuje zadat čas, kdy má budík zvonit.

Doba trvání

Umožňuje nastavit délku buzení.

Tón zvonění

Umožňuje nastavit vyzvánění budíku.





4. Všechna aktuální nastavení budíku uložte stiskem  (**Uložit**).
5. Když je nastavení uloženo, na stavovém řádku displeje se zobrazí 🕒.
-  Stiskněte  (**Odlož.**) pro zastavení budíku. Budík se ozve za pět minut znovu. Stiskem  budík vypnete. Budík zazvoní až v příštím nastaveném čase.

Světový čas

Tato funkce zobrazuje aktuální místní čas a datum významných měst na celém světě.

 Abyste mohli používat funkci Světový čas, musíte nastavit správně datum a čas svého telefonu. Přejděte k **Nastavení > Datum a čas**.





Chcete-li rozhodnout, u kterých měst chcete zobrazit datum a čas:

1. Stisknutím  (**Možnost**) vyvolejte seznam měst.
2. Stisknutím  označte města. Chcete-li zrušit označení města, nalistujte město a stiskněte .
3. Po skončení výběru požadovaných měst stiskněte  (**Hotovo**).

Kalendář

Kalendář umožňuje sledovat nadcházející události. Pro upozornění na události si můžete nastavit vyzvánění.





Vytvoření nové poznámky

1. Když otevřete Kalendář, telefon zobrazí kalendář pro aktuální datum. Přejděte na datum, ke kterému chcete připsat poznámku. Můžete také stisknout  (**Možnost**) a vybrat **Přejít na datum**.
2. Když je zvýrazněno požadované datum, stiskněte  (**Možnost**) a vyberte **Přidat** k otevření poznámky.
3. Upravte políčka s údaji v poznámce podle potřeby. Stiskněte  (**Uložit**) k uložení poznámky.
4. K automatickému smazání poznámky stiskněte  (**Možnost**) a vyberte **Auto. smazání**. Vyberte časový rámec, kdy má být provedeno automatické smazání.

Seznam úkolů

Díky Seznamu úkolů můžete sledovat své úlohy.

Vytvoření nové položky úkolů

1. K přidání nového úkolu stiskněte  (**Možnost**) a vyberte **Přidat**.
2. Napište svou poznámku. Stisknutím  uložte poznámku.
3. Pro úpravu položky stiskněte  (**Možnost**) a zvolte Upravit.
4. K automatickému mazání poznámek stiskněte  (**Možnost**) a vyberte **Auto. odstran.**

Poznámka











Funkce Poznámka vám umožní napsat si rychlé poznámky. Můžete nastavit ochranu poznámek heslem.

Zkratky

Informace o zkratkách viz str. 34, "Zkratky".



Kalkulačka

Umožňuje používat telefon jako kalkulačku.

1. Číslice zadávejte číselnými tlačítky.
2. K provedení výpočtů použijte . Stiskněte  pro + (sčítání); stiskněte  pro - (odčítání); stiskněte  pro / (dělení); stiskněte  pro x (násobení); stiskněte  pro výsledek (rovná se).
3. Stiskněte  (**Zpět**) pro odstranění zadaných čísel a symbolů. Stiskněte ,  nebo  pro vložení desetinné čárky. Stisknutím  (**Zpět**) opusťte obrazovku kalkulačky.





Přepočet měny

Přepočet měny umožňuje přepočítat měny a stanovit směnný kurz.

1. Pro nastavení měn pro směnu stiskněte  (**Možnost**) a zvolte buď **Měna 1** (pro nastavení měny v horní části displeje), nebo **Měna 2** (pro nastavení měny v dolní části displeje).
2. Pro stanovení směnného kurzu stiskněte  (**Možnost**) a zvolte **Nastavení kurzu**.
3. Zadejte částku měny, v poli jiné měny se objeví výsledek.



Stopky

Stopky umožňují měřit čas při sportu.

1. Stisknutím  spusťte stopky.
2. Zatímco stopky běží, můžete stisknout  (**Rozděl**) pro uložení každého z uplynulých časů.
3. Stisknutím  zastavte stopky.
4. Přejděte na náhled seznamu uplynulých časů.
5. Pro reset stopek stiskněte  (**Reset**).

Odpočítávání

Odpočítávač umožňuje zadat délku času pro odpočítávání.

1. Zadejte časový úsek, který chcete odpočítat.
2. Stiskněte  a odpočítávač zahájí odpočítávání k nule.
3. Stisknutím  zastavte odpočítávač.
4. Pro reset odpočítávače stiskněte  (**Reset**).

USB spojení

Přenos dat mezi telefonem a počítačem

1. Zapněte telefon s vloženou miniSD kartou.
2. Připojte telefon k počítači datovým kabelem telefonu. Zapojte menší konec kabelu do konektoru datového kabelu telefonu vpravo vespodu a větší konec do USB portu počítače.

3. Telefon zobrazí menu **USB spojení**. Vyberte požadovaný úkol z následujícího:

- **Velkokapacitní úložiště**

Pro přenos souborů mezi počítačem a miniSD kartou vyberte tuto možnost. Viz podrobnosti na str. 60.

- **Synchron. modemu/počítače**

K synchronizaci telefonu s počítačem pro přesun dat Telefonního seznamu nebo poznámek Kalendáře vyberte tuto možnost.

Dále může telefon fungovat jako modem k připojení počítače na internet.

 Před zapnutím synchronizace dat nebo funkce modemu zkontrolujte, že na počítači máte nainstalovaný software určený pro používání s telefonem.

4. Na stavovém řádku v dolním pravém rohu displeje počítače se objeví ikona , která znamená úspěšné spojení.

Přesun souborů mezi počítačem a miniSD kartou

1. Připojte telefon k počítači datovým kabelem telefonu.

2. V menu telefonu **USB spojení** vyberte **Velkokapacitní úložiště**.

3. Po vytvoření spojení a detekováním počítačem bude miniSD karta a paměť telefonu sloužit jako vyjímatelné ukládací zařízení.

4. Na počítači klikněte na ikonu **Tento počítač** a otevřete panel **Tento počítač**, kde se zobrazí ikony dvou vyjímatelných disků. Představují kapacitu paměti karty miniSD.

5. Klikněte na ikonu, která představuje kartu miniSD. Na obrazovce počítače se zobrazí všechny uložené soubory.

6. Nyní můžete spustit přesun souborů mezi počítačem a vybranou pamětí příkazem na počítači Kopírovat/Vložit nebo přetažením vybraných souborů do požadované složky nebo na disk.

 Při kopírování souboru z počítače na miniSD kartu musíte soubor vložit do složky určené pro tento typ souboru. Například soubor MP3 musí být uložen do složky **MP3**, aby ho bylo možné v telefonu úspěšně používat.



Služby

Telefon využívá prohlížeč WAP, který umožňuje používat telefon k mobilnímu připojení na internet. Můžete procházet online služby nabízené provozovatelem sítě nebo ISP, např. informace z finančního světa, ze sportu, cestování a zábavy. Před používáním telefonu k připojení na internet musíte nastavit WAP a GPRS.



 Ohledně aktivace připojení na internet přes telefon se obraťte na provozovatele sítě a služeb WAP a GPRS. Obecně provozovatel sítě automaticky přenesou požadovaná nastavení do vašeho telefonu. Pokud ne, musíte ručně nakonfigurovat potřebná nastavení. Další podrobnosti si vyžádejte od svého provozovatele sítě.

Služba WAP

Spustit prohlížeč

Spustí prohlížeč a připojí se k domovské stránce.

Procházení webovou stránkou

Podle příkazů dialogových tlačítek na displeji stiskněte  a  pro provedení požadovaných úkolů při procházení webové stránky. Pohybem doleva nebo doprava lze přepínat mezi různými funkcemi menu; procházením nahoru nebo dolů listujete k položce, kterou chcete zvýraznit. Poté ji stisknutím  vyberte.

Ukončení relace online

Zatímco jste v režimu online, dlouze stiskněte  pro zavření prohlížeče a návrat do pohotovostního režimu.

WAP zprávy

Při přijetí nové WAP zprávy se na displeji zobrazí . Tato volba spustí prohlížeč, takže si můžete přečíst zprávu WAP.

Jít na URL

Umožňuje odkázat na URL, kterou zadáte.

Nastavení WAP

Umožňuje nakonfigurovat nastavení pro WAP servery různých provozovatelů sítí, a potom vybrat požadovaný server pro přechod na online.

1. Jděte na požadovaný server a stiskněte  (**Možnost**).
2. Vyberte **Přidat profil** umožňuje provést nastavení nového serveru nebo vybrat možnost **Upravit** k ruční konfiguraci nastavení serveru takto:

- **Název profilu**

Určí název WAP serveru.

- **Dom. stránka**

Určí domovskou stránku, na kterou prohlížeč půjde při zapnutí.

- **IP Adresa**

Zadejte IP adresu používanou pro přístup na mobilní internet.

- **Port**

Zadejte přípojovací port specifikovaný provozovatelem sítě.

- **NAP**

Pokud používáte síť GPRS, zvolte nakonfigurovat nastavení **GPRS NAP** nebo nastavení **CSD NAP** a zvolte jeden z typů nastavení pro přechod na online.

Pokud používáte vytáčené připojení, jste při připojení na internet omezeni na **CSD NAP** připojení.

 Podrobné informace ohledně správného nastavení GPRS a CSD si vyžádejte od svého provozovatele sítě.

3. Stiskněte  (**Uložit**) k uložení nastavení.

4. Přejděte na server, který chcete používat a stiskněte  (**OK**) pro potvrzení volby.

Vymazat cache

Vymaže obsah webové stránky, kterou prohlížeč dočasně uchovává v paměti.

Nastavení NAP

Používá se ke konfiguraci nastavení GPRS nebo CSD podle typu sítě používané telefonem.

Číslo služby

Dodáno provozovatelem sítě, pokud je služba podporována. Více podrobností si vyžádejte od svého provozovatele sítě.

Menu STK

Zobrazí se jen v případě, že SIM karta tuto možnost podporuje. Více podrobností si vyžádejte od svého provozovatele sítě.



Nastavení

Datum a čas

Používá se k nastavení času a data a formátu, který se zobrazí na displeji.

Datum

Umožňuje nastavit aktuální datum.

Čas

Umožňuje nastavit aktuální čas.

Formát

Umožňuje nastavit formát, ve kterém se zobrazí datum a čas.

Časové pásmo

Umožňuje vybrat časové pásmo, ve kterém se nacházíte.

Automatické časové pásmo

Je-li tato funkce zapnutá, změní se čas zobrazený na displeji automaticky na čas pásma, ve kterém se nacházíte.

Automatické zapnutí a vypnutí

Umožňuje určit čas, kdy se má telefon automaticky zapnout nebo vypnout.



V letadle zkontrolujte, zda je funkce **Automatické zapnutí a vypnutí vypnutá**.

1. Vyberte **Zapnout** nebo **Vypnout**.
2. Přejděte na zapnutí nebo vypnutí.
3. Když je stav na **Zap**, zadejte čas.

Profily

Profil je skupina nastavení, která určují, zda vás telefon upozorní na příchozí volání vyzváněním nebo vibrací a jaká vyzvánění obecně se na telefonu použijí. Tato nastavení umožňují takový provoz telefonu, který je nejvhodnější do aktuálního prostředí.

1. Nalistujte požadovaný profil a stiskněte  pro jeho zapnutí. Můžete volit z těchto profilů:

Normální

Toto je výchozí profil.

Schůzka

Možnosti v tomto profilu byly přednastaveny tak, aby odpovídaly schůzce.

Potichu

Možnosti v tomto profilu byly přednastaveny tak, aby odpovídaly prostředí, kde je vyžadováno ticho.

Venku

Možnosti v tomto profilu byly přednastaveny tak, aby odpovídaly venkovní aktivitě.

Osobní

Umožňuje použít tento profil pro skupinu vlastních nastavení.

2. Pro přizpůsobení nastavení vyberte profil, a potom stiskněte  (Změnit).

 Nastavení nemůžete změnit v profilu Potichu.

Vibrace

Rozhodne, zda telefon bude při příchozím volání vibrovat.

Vyzvánění

Umožňuje nastavit vyzvánění, které se ozve při příchozím volání.

Zvuk zprávy

Umožňuje nastavit vyzvánění, které se ozve při nové zprávě.

Zvuk kalendáře

Umožňuje nastavit vyzvánění, které zazní, když nastane vaše kalendářní událost.

Zvuk tlačítek

Rozhodne, zda při stisku tlačítka zazní zvuk.

Hlasitost vyzvánění

Umožňuje upravit hlasitost vyzvánění.

Obnovit

Umožňuje obnovit profil na výchozí konfiguraci.

Displej

Téma

Vzhled displeje můžete změnit. Vyberte jiná témata pro změnu barvy a pozadí displeje.

Tapeta

Určuje tapetu použitou pro displej v pohotovostním režimu.

Pozdrav

Umožňuje vytvořit pozdrav, který se zobrazí při zapnutí telefonu.

Vlastní titulek

Umožňuje zadat text, který se zobrazí na displeji v pohotovostním režimu.

Jas

Umožňuje nastavit jas displeje na světlejší nebo tmavší.

Doba podsvícení

Umožňuje specifikovat, jak dlouho bude po posledním stisknutí tlačítka podsvícená klávesnice telefonu.

Zvuk

Vyzvánění

Umožňuje nastavit vyzvánění, které se ozve při příchozím volání.

Zvuk zprávy

Umožňuje nastavit vyzvánění, které se ozve při nové zprávě.

Zvuk kalendáře

Umožňuje nastavit vyzvánění, které zazní, když nastane vaše kalendářní událost.

Zvuk tlačítek

Rozhodne, zda při stisku tlačítka zazní zvuk.

Hlasitost vyzvánění



Umožňuje upravit hlasitost vyzvánění. Listujte nahoru nebo dolů k úpravě.

Hlasitost hovoru

Umožňuje upravit hlasitost hovoru. Listujte nahoru nebo dolů k úpravě.

Přiřazení tlačítek

Umožňuje přiřadit funkce čtyřem navigačním tlačítkům. Po přiřazení funkcí je v pohotovostním režimu možný přístup k daným funkcím stiskem nahoru/dolů/doleva/doprava.

1. Jděte na tlačítko a stiskněte .
2. Vyberte funkci ze seznamu a stiskněte .
3. Když chcete přiřazení uložit, stiskněte  (**Uložit**).

Nastavení volání

Režim odpovědi

Libovolná klávesa

Umožňuje k přijetí příchozího volání použít kterékoliv tlačítko kromě .

Tlačítko Odeslat

Umožňuje příchozí volání přijmout pouze stiskem .

Automatické

Automatické přijetí příchozího volání se zapojeným headsetem.

 Informace o dostupnosti vlastnostech příslušenství kompatibilního s vaším telefonem si vyžádejte od místního zastoupení společnosti BenQ Mobile.

Upozornit na připojení

Tato funkce umožňuje telefonu vyzvánět, vibrovat nebo blikat podsvícením displeje, když volaný přijal volání.

Hlídač minut

Když je stav Zap, telefon při volání každou minutu pípne.

Zobrazit číslo

Rozhodne, jestli se vaše telefonní číslo zobrazí při volání na příjemcově telefonu. Vyberte **Předvolba**, aby bylo určeno výchozím nastavením provozovatele sítě.

Přesměrování volání

Tato funkce umožňuje přesměrovat volání na určené telefonní číslo nebo do hlasové schránky.

 Vyžaduje podporu provozovatele sítě.

Přesměrovat všechna volání

Přesměruje všechna příchozí volání.

Přesměrovat, je-li obsazeno

Přesměruje příchozí volání, když právě hovoříte s jiným účastníkem.

Přesměrovat, pokud nepřijímám

Přesměruje příchozí volání, když neodpovídáte.

Přesměrovat, jsem-li mimo dosah

Přesměruje příchozí volání, když je telefon vypnut nebo mimo dosah sítě.

Zrušit vše

Zruší všechny možnosti přesměrování volání.

Blokování volání

U svého provozovatele sítě si můžete vyžádat zablokování volání nebo příjmu určitých volání. K zapnutí nebo zrušení některé z možností níže musíte zadat síťové heslo zadané provozovatelem sítě.

 Vyžaduje podporu provozovatele sítě.

Všechna odchozí

Zablokuje volbu jakýchkoliv volání z telefonu.

Mezinár. odchozí

Když je tato možnost zapnutá, z telefonu nejsou možná mezinárodní volání.

Mezinár. kromě domovské země

Když je tato možnost zapnutá, telefon lze použít pouze pro volbu místních čísel a volání do vaší domovské země ze zahraničí. Ostatní mezinárodní volání budou zablokována.

Všechna příchozí

Odmítne všechna příchozí volání.

Příchozí při roamingu

Když jste v jiné zemi (používání roamingu), zapnutí této možnosti způsobí, že telefon odmítne všechna příchozí volání.

Zrušit vše

Zruší všechna nastavení blokování volání. Ke zrušení těchto nastavení musíte zadat síťové heslo.

Změnit heslo

Můžete změnit síťová hesla, která získáte od provozovatele sítě.

Druhé volání

Pokud právě hovoříte a volá další účastník, tedy obdržíte další příchozí volání, na displeji se objeví číslo příchozího volání a jste upozorněni na druhé volání. Funkci můžete zapnout, zrušit nebo si prohlédnout stav funkce v tomto menu.

 Vyžaduje podporu provozovatele sítě.

Opakování volby naposledy volaného čísla

Pokud volané číslo neodpovídá, telefon volání automaticky zopakuje.

Číslo pevné volby.



Po zapnutí této funkce lze z telefonu volit pouze čísla ze seznamu Čísla pevné volby. Pokud číslo není na seznamu, volání na toto číslo nemohou být uskutečněna.

 Pro zapnutí nebo vypnutí této funkce musíte zadat kód PIN2.



Když je kód PIN2 zadán nesprávně třikrát za sebou, PIN2 se zablokuje. K odemknutí kódu PIN2 potřebujete kód PUK2. Kód PUK2 si vyžádejte od provozovatele sítě.

Pro vytvoření seznamu Čísla pevné volby,

1. Stiskněte  (**Zobrazit**), potom stiskněte  (**Možnost**) a vyberte **Připojit**.
2. Zadejte kód PIN2, a potom do seznamu Číslo pevné volby přidejte nové číslo.

Aktivní linka

Tato funkce umožňuje používat dvě různá telefonní čísla na jednom telefonu. Jedno číslo můžete určit pro volání a příjem přichozích volání pak oběma číslům.

 Vyžaduje podporu provozovatele sítě.

Skupina uživatelů

Skupina uživatelů

Používá se k vytvoření uzavřené skupiny volajících podle služby poskytované provozovatelem sítě. Členové Skupiny uživatelů si mohou navzájem volat, ale nemohou sestavit spojení s nikým mimo skupiny, pokud nejsou provedena určitá opatření.

Vnější přístup

Když je Skupina uživatelů zapnutá, zapnutí Vnějšího přístupu umožní uživatelům ve skupině uskutečňovat volání na čísla mimo skupinu. Příchozí volání však mohou i tak být omezena na volání v rámci skupiny.

Sít'

Obecně řečeno se sít', kterou telefon používá, nakonfiguruje automaticky. Při zapnutí se telefon automaticky připojí na sít' provozovanou provozovatelem sítě nebo se automaticky připojí k roamingové síti, pokud jste mimo pokrytí své domovské sítě. Když jste mimo dosah své domovské sítě, můžete manuálně vybrat místní sít'.

 Váš provozovatel sítě musí podporovat volbu sítě, abyste tuto funkci mohli používat.

Sít'ový režim

Umožňuje nastavit automatické nebo manuální vyhledávání sítě.

Automatické

Když je zvolena tato možnost, při pokrytí mimo vaši domovskou sít', telefon automaticky vyhledá dostupnou sít'.

Ručně

Když je zvolena tato možnost, při pokrytí mimo vaši obvyklou síť, telefon vypíše všechny provozovatele sítí a můžete si vybrat.

Dostupný seznam

Umožňuje ručně vybrat síť ze seznamu.

Nastavení pásma

Umožňuje nastavit příslušné pásmo v systému sítě GSM.

Připojení

Umožní nastavit, jestli telefon bude hledat při zapnutí síť GPRS.

GPRS & GSM

Při zapnutí telefon vyhledá dostupné sítě GPRS a GSM.

Pouze GSM

Při zapnutí telefon vyhledá pouze síť GSM.

Zabezpečení

Abyste zabránili neoprávněnému používání telefonu, můžete použít různé kódy a zámky.

Kód PIN

Kód PIN (Personal Identification Number) je heslo poskytnuté provozovatelem sítě. Toto heslo potřebujete k používání SIM karty.



Když kód PIN zadáte nesprávně třikrát po sobě, SIM karta se zamkne. Nyní musíte zadat kód PUK (Personal Unblocking Key), kterým se SIM karta odemkne. Kód PUK si vyžádejte od provozovatele sítě.

Kód PIN1

Používá se k zapnutí, vypnutí nebo změně kódu PIN1. Pro změnu kódu PIN1 vyberte **Nastavit stav** a nastavte ho na **Zap**. Zadejte PIN1.

Kód PIN2

Používá se ke změně kódu PIN2. Postup je stejný jako u kódu PIN1.

Zámek telefonu

Po zapnutí zámku telefonu budete požádáni o zadání kódu přístroje při zapnutí telefonu. K odemknutí musíte zadat správný kód (výchozí kód přístroje je 1234). Když je telefon zamknutý, můžete uskutečňovat pouze tísňová volání.

Zámek SIM karty

Při aktivaci zámku SIM karty musíte zadat předem nastavené heslo zámku SIM karty (výchozí heslo zámku SIM karty je 1234). Heslo musí mít 4 až 8 číslic. Po zapnutí zámku SIM karty budete požádáni o zadání kódu zámku SIM pro používání jiné SIM karty v telefonu.

Automatické zamčení tlačítek

Používá se k vytvoření zámku klávesnice. Když klávesnici nepoužijete po určené časové období, zamkne se. Přejděte na nastavení stavu **Zap** a zvote délku nečinnosti před aktivací zámku klávesnice.

Úsporný režim

Aktivace tohoto režimu vypne podsvícení klávesnice a jas osvětlení displeje bude snížen pro uchování výkonu akumulátoru.

Jazyk

Umožňuje vybrat jazyk textů zobrazovaných na displeji.

Zadávání

Umožňuje nastavit výchozí způsoby zadávání, které se použijí v režimu vkládání textu.

Režim letadlo

Během letu zvolte tuto možnost, takže telefon se nepřipojí k žádné síti a vypnutý bude také budík a připomínání událostí podle kalendáře. V tomto režimu však stále můžete používat funkce zábavy – například přehrávání MP3 hudby nebo fotografování.

Obnovit

Obnoví všechna nastavení na hodnoty od výrobce.

 Vyžaduje zadání kódu telefonu, kterým je ve výchozím stavu kód 1234.

5 Péče a údržba

Dbejte uvedených bodů, aby bylo zajištěno správné používání telefonu a životnost akumulátoru co nejdelší.

- Telefon a příslušenství uchovávejte mimo dosah dětí.
- Telefon a příslušenství uchovávejte v suchu a telefon používejte v prostředích s teplotou mezi -10 °C (14F) a 45 °C (113F). Vysoké nebo nízké teploty mimo tento rozsah mohou telefon poškodit.
- Pokud je to možné, telefon nepoužívejte ani neskladujte v nadměrně prašných nebo špinavých prostředích.
- Záruční pečeť na telefonu sami neodstraňujte a ani to neumožněte neautorizovanému prodejci.
- K otření nebo čištění telefonu nepoužívejte silné detergenty ani organická rozpouštědla.
- Pokud telefon nebo příslušenství nefungují normálně, okamžitě kontaktujte autorizovaného prodejce.
- K zajištění normálního provozu a uchování životnosti akumulátoru a také ochrany bezpečnosti vás i vašeho majetku používejte pouze originální příslušenství BenQ (akumulátory, nabíječky a souprava handsfree). Používání jiného než originálního příslušenství nedovolí telefonu dosáhnout optimálního výkonu a může způsobit selhání telefonu. Na selhání nebo poškození způsobená používáním příslušenství třetí strany se podmínky záruky na produkt nevztahují a ruší záruku na produkt.
- Vyvarujte se dotyku konektoru ve spodní části telefonu nebo kovových kontaktů akumulátoru s vodivými předměty. Výsledkem by mohl být zkrat, který vás může ohrozit.

Řešení problémů

Pokud při používání telefonu nastanou problémy nebo pokud funguje s chybami, můžete to porovnat s informacemi v tabulce níže. Pokud váš problém nelze pomocí tabulky řešit, obraťte se na obchod, kde jste telefon zakoupili.

Problém	Možná příčina	Řešení
Špatný příjem	<ul style="list-style-type: none">• Signál sítě je ve vaší současné poloze, např. ve sklepě nebo v blízkosti vysoké budovy, příliš slabý, protože sem bezdrátový přenos nemůže efektivně dosáhnout.	Přesuňte se do místa, kde lze lépe přijímat síťový signál.
	<ul style="list-style-type: none">• Síť je právě obsazená (např. ve špičce může být síť příliš obsazená pro zvládnutí dalších volání).	Vyvarujte se v takové době používání telefonu nebo to zkuste znovu po chvíli.
	<ul style="list-style-type: none">• Jste příliš daleko od základnové stanice pro vašeho provozovatele sítě.	Od svého provozovatele sítě si můžete vyžádat mapu obslužné oblasti.
Ozvěna nebo hluk	<ul style="list-style-type: none">• Špatná kvalita části sítě na straně vašeho provozovatele sítě.	Zavěste telefon a číslo volte znovu. Možná budete přepnuti do části sítě nebo na telefonní linku s lepší kvalitou.
	<ul style="list-style-type: none">• Špatná kvalita místní telefonní linky.	

Problém	Možná příčina	Řešení
Zkrácená pohotovostní doba	<ul style="list-style-type: none"> • Pohotovostní doba se vztahuje na konfiguraci systému provozovatele sítě. Stejný telefon používaný v různých systémech provozovatelů sítě nemusí vykazovat přesně stejnou délku pohotovostní doby. 	Pokud jste v oblasti se slabým signálem, telefon na chvíli vypněte.
	<ul style="list-style-type: none"> • Akumulátor je vyčerpáný. V prostředí s vysokou teplotou se životnost akumulátoru zkrátí. 	Použijte nový akumulátor.
	<ul style="list-style-type: none"> • Pokud se nemůžete připojit k síti, telefon bude pokračovat ve vysílání signálů a tím se pokoušet o nalezení základnové stanice. Tato činnost vybijí akumulátor, a proto zkrátí pohotovostní dobu. 	Změňte svou polohu na takovou, kde je síť dostupná nebo na chvíli telefon vypněte.
Telefon nelze zapnout.	<ul style="list-style-type: none"> • Akumulátor je vybitý. 	Akumulátor dobijte.
Chyba SIM karty	<ul style="list-style-type: none"> • Selhání nebo poškození SIM karty. 	Nechte SIM kartu otestovat u svého provozovatele sítě.
	<ul style="list-style-type: none"> • SIM karta vložena nesprávně. 	Vložte SIM kartu správně.
	<ul style="list-style-type: none"> • Nečistoty na kontaktech SIM karty. 	Kontakty SIM karty očistěte jemným suchým hadříkem.

Problém	Možná příčina	Řešení
Nelze se připojit k síti.	• SIM karta neplatná.	Obraťte se na provozovatele sítě.
	• Nejste v obslužné oblasti sítě.	Na oblužnou oblast se zeptejte provozovatele sítě.
	• Slabý signál.	Přejděte do otevřeného prostoru, nebo pokud jste v budově, blíže k oknu.
Nemůžete přijmout příchozí volání.	• Zapnuli jste Seznam povolených nebo Seznam zakázaných v menu Správce soukromých dat .	Jděte na Telefonní seznam > Správce soukromých dat a vyberte Vyp. Tato možnost se vypne.
	• Zapnuli jste funkci Blokování volání .	Přejděte do Nastavení > Nastavení volání > Blokování volání a potom zvolte Zrušit vše .
Nemůžete uskutečňovat odchozí volání.	• Zapnuli jste funkci Blokování volání .	Přejděte do Nastavení > Nastavení volání > Blokování volání a potom zvolte Zrušit vše .
	• Zapnuli jste funkci Číslo pevné volby .	Přejděte do Nastavení > Nastavení volání > Číslo pevné volby a zvolte Vyp. pro vypnutí této funkce.
Kód PIN je zablokován.	• Zadali jste nesprávný kód PIN třikrát po sobě.	Obraťte se na provozovatele sítě. Pokud provozovatel sítě poskytne kód PUK SIM karty, použijte ho pro její odemknutí.

Problém	Možná příčina	Řešení
Akumulátor se nenabíjí.	<ul style="list-style-type: none"> • Akumulátor nebo nabíječka jsou poškozené. 	Obráťte se na prodejce.
	<ul style="list-style-type: none"> • Teplota telefonu je nižší než 0 °C (32F) nebo vyšší než 45 °C (113F). 	Přizpůsobte teplotu okolí při nabíjení tak, aby nebyla extrémní.
	<ul style="list-style-type: none"> • Špatný kontakt mezi akumulátorem a nabíječkou. 	Zkontrolujte správné připojení všech konektorů.
Nelze zadat informace do Telefonního seznamu.	<ul style="list-style-type: none"> • Paměť telefonu je již plná. 	Odstraňte nepotřebná data z Telefonního seznamu.
Nelze zvolit určité funkce.	<ul style="list-style-type: none"> • Váš provozovatel sítě tyto funkce nepodporuje nebo jste nezažádali o služby obsahující tyto funkce. 	Obráťte se na provozovatele sítě.
Nelze přehrát skladby v MP3 přehrávači.	<ul style="list-style-type: none"> • Jestliže byl některý z hudebních souborů přejmenován nebo odstraněn v Mediálním centru, přehrávač MP3 soubor nemůže najít, a proto ho nemůže ani přehrávat. Musíte aktualizovat seznam skladeb v přehrávači MP3. 	Starý MP3 soubor ze seznamu skladeb odstraňte a přidejte skladbu s aktualizovaným názvem souboru zpět do seznamu skladeb.



Issued by
BenQ Mobile GmbH & Co. OHG
Haidenauplatz 1
D-81667 Munich

© BenQ Mobile GmbH & Co. OHG 2006
All rights reserved. Subject to availability.
Rights of modification reserved.
Manufactured by BenQ Mobile GmbH & Co. OHG
under trademark license of Siemens AG