

# SIEMENS

Be inspired

Issued by  
Information and Communication mobile  
Haidenauplatz 1  
D-81667 Munich

© Siemens AG 2001  
All rights reserved. Subject to availability.  
Rights of modification reserved.

Siemens Aktiengesellschaft  
<http://www.my-siemens.com>

Ref.No.: A31008-H4600-A17-1-2D19

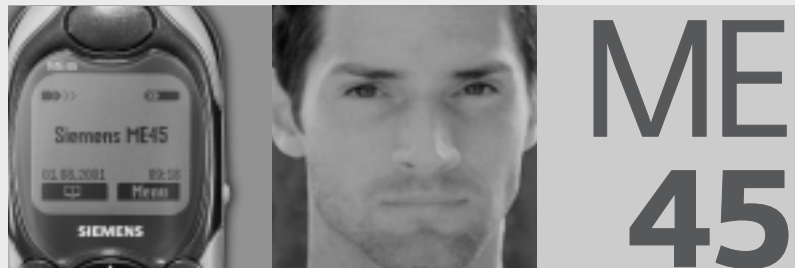

Návod k použití



\* A 5 B 0 0 0 2 5 2 0 6 3 4 4 \*

Děkujeme Vám, že jste zakoupili nový mobilní telefon Siemens. Přejeme Vám s ním hodně radosti a úspěchů.

Udělejte si prosím čas a přečtěte si pozorně návod k použití. Tak se seznámíte se všemi funkcemi telefonu. Věnujte pozornost zvláště bezpečnostním pokynům.

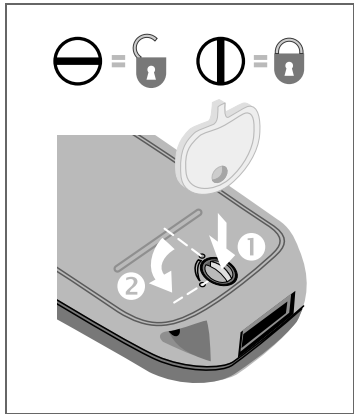
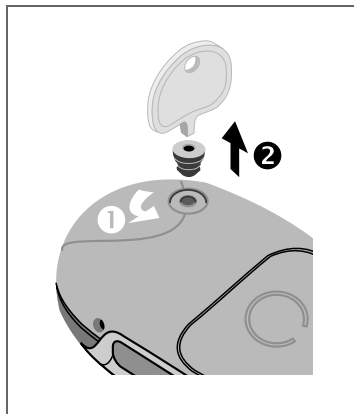

# Obsah

<b>Bezpečnostní pokyny</b> .....	<b>3</b>	<b>Ovládání hlasem</b> .....	<b>24</b>
<b>Přehled telefonu</b> .....	<b>4</b>	<b>Zprávy (SMS)</b> .....	<b>26</b>
<b>Úvod</b> .....	<b>6</b>	Čtení zpráv .....	26
Návod k použití .....	6	Doručeno/Odeslané .....	27
Ovládání menu .....	6	Archiv .....	27
<b>Uvedení do provozu</b> .....	<b>7</b>	Připravená zpr. ....	28
Vložení SIM karty/akumulátoru	7	Vytvoření zprávy .....	28
Nabíjení akumulátoru .....	8	Vložit obrázek .....	29
<b>Zapnutí, vypnutí, vložení kódu PIN</b> .....	<b>9</b>	Zadání textu pomocí	
<b>Volání</b> .....	<b>11</b>	funkce T9 .....	30
Volba číselnými tlačítky .....	11	Nastavení .....	33
Ukončení hovoru .....	11	<b>Bitmap-prohlíž</b> .....	<b>34</b>
Příjem volání .....	11	<b>WAP</b> .....	<b>35</b>
Odmítnutí volání .....	11	Přístup k Internetu .....	35
Je-li obsazeno .....	12	Prohlíž.-menu .....	36
Opakování volby .....	12	Nastavení .....	37
V průběhu hovoru .....	13	Profily .....	37
Střídat/Konference .....	14	Použití .....	39
Handsfree .....	15	<b>Hlasová zpráva/Mailbox</b> .....	<b>40</b>
Poslat tónově .....	15	<b>Lokální zprávy</b> .....	<b>41</b>
Hlídkání dětí .....	16	Služby SIM-karty (volitelné).....	42
<b>Adresář</b> .....	<b>17</b>	<b>Seznamy</b> .....	<b>43</b>
Nový záznam .....	17	Ztracená volání .....	43
Zobrazení a změna záznamu ...	18	Přijatá volání .....	43
Volání .....	19	Volaná čísla .....	43
Vyhledání záznamu .....	19	<b>Čas/Poplatky</b> .....	<b>44</b>
Adresář – Menu .....	19	Zobrazit .....	44
Řídicí kódy .....	20	Nastav.poplatků .....	44
<b>Telefonní sez. ....</b>	<b>21</b>	<b>Přesměrování</b> .....	<b>45</b>
Nový záznam .....	21	<b>Diktafon</b> .....	<b>47</b>
Umístění .....	22		
Záznam čís. ....	22		
Řídicí kódy, ukládání .....	23		

**Viz též rejstřík  
na konci této příručky**

<b>Organizér .....</b>	<b>49</b>	Potvrzovací tón .....	65
Kalendář.....	49	Tóny tlačítek.....	65
Schůzky .....	50	Minutové pípnutí.....	66
Úkoly.....	51	Melodie .....	66
Budík .....	52	Správce melodií .....	66
Ztracené alarmy .....	52	Složité melodii.....	67
Poznámky .....	53	<b>Nastavení .....</b>	<b>68</b>
<b>Vizitka.....</b>	<b>54</b>	Telefon .....	68
<b>Kalkulačka .....</b>	<b>55</b>	Zabezpečení.....	71
<b>Přepočítání kurzu .....</b>	<b>56</b>	Síť .....	72
<b>Časová pásma .....</b>	<b>57</b>	Uživatelská skupina.....	74
Čas/Datum.....	57	Hovor .....	75
Datum-formát .....	57	Předávání dat .....	76
Automat. vypnutí .....	57	Čas/Datum .....	77
<b>Stopky/Odpočítávání .....</b>	<b>58</b>	Příslušenství.....	78
<b>Hry .....</b>	<b>59</b>	<b>Card-Explorer .....</b>	<b>79</b>
<b>Profily .....</b>	<b>60</b>	<b>Siemens Quick Sync .....</b>	<b>80</b>
Nastavení.....	60	<b>Faxový a datový přenos s počítačem. 81</b>	
Car Kit.....	61	<b>Poslat přes .../Tisk.přes IrDA.....</b>	<b>82</b>
Náhlavní souprava.....	61	<b>Symbole na displeji (výběr).....</b>	<b>83</b>
Bez alarmu.....	61	<b>Servisní služba společnosti Siemens 84</b>	
<b>Oblíbené položky .....</b>	<b>62</b>	<b>Odstraňování závad .....</b>	<b>85</b>
<b>Tlačítka přímé volby.....</b>	<b>63</b>	<b>Specifikace / údržba.....</b>	<b>88</b>
Levé dialogové tlačítko .....	63	<b>Příslušenství .....</b>	<b>89</b>
Tlačítka přímé volby .....	64	Základní.....	89
Přímá volba z menu .....	64	Příslušenství do auta .....	89
<b>Vyzvánění/Tóny .....</b>	<b>65</b>	Data/aplikace.....	90
Nastavení vyzvánění .....	65	Inovace .....	90
Hlasitost.....	65	<b>Rejstřík .....</b>	<b>91</b>
Vibrace.....	65		
Filtr .....	65		

**Viz též rejstřík  
na konci této příručky**

U všech rádiových zařízení hrozí nebezpečí interference s blízkými elektronickými přístroji:



Přístroj nesmí být zapnutý v nemocnici, případně poblíž lékařských přístrojů, např. kardiostimulátorů či naslouchacích pomůcek. Telefon by mohl rušit funkci přístrojů.



Během jízdy telefonujte pouze se sadou do auta (str. 89)!



Na palubě letadla telefon vypínejte. Zajistěte jej proti neúmyslnému zapnutí (str. 61).



Nesmí se zapínat v blízkosti čerpacích stanic, chemických zařízení nebo v oblastech, kde jsou prováděny práce s trhavinami. Telefon by mohl rušit technická zařízení.



Aktivované infračervené rozhraní (Produkt LED třídy 1 podle normy IEC 60825-1) nepozorujte optickými zvětšovacími přístroji.



Vyzváněcí tón je reprodukován pomocí sluchátka. Abyste zamezili poškození sluchu, přijměte nejprve hovor a poté přiložte telefon k uchu.



SIM-kartu lze vyjmout. Pozor! Malé děti by ji mohly spolknout.



Napětí uvedené na síťovém konektoru nesmí být překročeno.



Doporučujeme používat pouze originální akumulátory (s nulovým obsahem rtuti) a nabíjecí zařízení společnosti Siemens. V opačném případě nelze vyloučit závažné poškození zdraví a přístrojů.



Telefon a akumulátor (s nulovým obsahem rtuti) v žádném případě neotevírejte. Jakákoliv změna na přístroji je nedovolená a vede ke ztrátě oprávnění přístroj používat.

## **Dodržujte prosím následující pokyny:**



Nepoužitelné akumulátory a telefony likvidujte dle zákonných ustanovení.



V blízkosti televizorů, radio-přijímačů a osobních počítačů může telefon způsobit rušení.



Doporučujeme používat pouze originální příslušenství společnosti Siemens, aby se předešlo případným škodám a aby bylo zajištěno, že budou dodržována všechna odpovídající ustanovení.

Nesprávné použití ruší platnost jakékoliv záruky!

# Přehled telefonu

## Reproduktor

## Displej

Intenzita přijímaného signálu / stav akumulátoru.

## Ovládací tlačítka

(viz str. 5)

## Zadávací tlačítka

Číslice, písmena.



## Integrovaná anténa

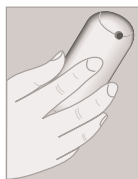

Nezakrývejte zbytečně telefon nad krytem akumulátoru. Kvalita příjmu by se snížila (integrovaná anténa).

## Mikrofon

## Tlačítka (+) (-)

- Během hovoru:  
Nastavení hlasitosti.
- V seznamech a v menu:  
Listování nahoru a dolů.
- V pohotovostním režimu:

(+) Zobrazení aktuálního profilu.

(-) **Dlouhé** stisknutí: ovládání hlasem.

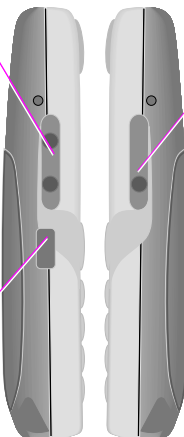

## Tlačítko diktafonu

**Dlouhé** stisknutí:  
Spuštění nahrávání.

**Krátké** stisknutí:  
Přehrání záznamu.

## Infračervené rozhraní



(IrDA, např. pro komunikaci s počítačem nebo PDA).

## Zdiřka pro připojení příslušenství.

Konektor pro nabíječku, náhlavní soupravu, atd.

## Dialogová tlačítka

Aktuální funkce těchto tlačítek se zobrazují na displeji v šedých polích jako text nebo symboly.

V pohotovostním režimu jsou to přímé volby (tovární nastavení:  nebo např.  (služby SIM karty) a „Menu“.

## Volání

Volba zobrazeného čísla nebo jména, případně přijetí volání. V pohotovostním režimu se zobrazí čísla posledních volání.

## Vyzvánění

Zapnutí či vypnutí:



**Dlouze** stiskněte.

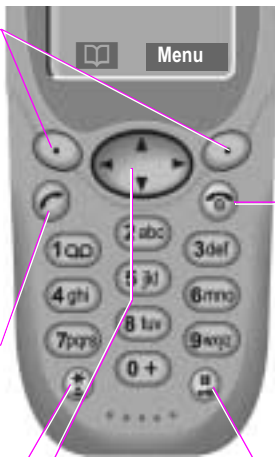

## Ovládací tlačítko

• V pohotovostním režimu:



**Adresář nebo  
Telefonní sezn.**



Ovládání hlasem.



Menu.

• V seznamech a v menu:



Listování.



Výběr funkce.



V menu o úroveň zpět.

• SMS a kalendář:



Přesunutí kurzoru.



Listování.



**Tlačítko zap./vyp./ukončení**

## Krátké stisknutí:

Ukončení hovoru/aplikace a přepnutí do pohotovostního režimu. Při procházení menu návrat o jednu úroveň zpět.

**Dlouhé stisknutí:** Zapnutí/vypnutí telefonu (v pohotovostním režimu).

## Blokování tlačítek

Zapnutí či vypnutí:



**Dlouze** stiskněte.



**Potvrďte** (jen při vypnutí).

## Návod k použití

V návodu jsou použity následující symboly:



Vložte číslici nebo písmeno.



Zap./vyp. nebo ukončení.  
**Dlouhé stisknutí:** Návrat do pohotovostního režimu.  
V pohotovostním režimu vypnutí přístroje.



Volání.



Stiskněte ovládací tlačítko v označené části.



Zobrazení funkce dialogového tlačítka na displeji.



Pro užívání funkce, která je závislá na síti provozovatele, může být nutná registrace.

V návodu je přístup k menu popsán zkráceně (např.):

**Menu** → Vyzván./Tóny → Hlasitost

Význam tohoto zápisu:

**Menu** Stiskněte dialogové tlačítko.



Listujte k položce Vyzván./Tóny.



Vyberte položku Vyzván./Tóny.



Listujte k položce Hlasitost.



Vyberte položku Hlasitost.

## Ovládání menu

Pomocí menu můžete ovládat jednotlivé funkce telefonu, služby sítě GSM, nebo provádět osobní nastavení.

### Hlavní menu

V pohotovostním režimu můžete kdykoliv vstoupit do hlavního menu. Stiskněte:

**Menu** pravé dialogové tlačítko  
**nebo**



ovládací tlačítko v jeho pravé části.

### Ovládání menu



Pro listování v menu použijte ovládací tlačítko.



Výběr podmenu nebo funkce.



Návrat v menu o úroveň výš (nebo **krátce** stiskněte ).

### Nabídka

V ostatních případech, např. u otevřeného adresáře / telefonního seznamu, se zobrazí odpovídající nabídka:

**Možnosti** Stiskněte tlačítko.



## Vložení SIM karty/ akumulátoru

Od provozovatele sítě jste obdrželi SIM kartu, která obsahuje všechny důležité údaje týkající se připojení. Pokud má SIM karta formát kreditní karty, vylomte z ní menší část a odstraňte případné zbytky plastu.

- Otočte šroubkem pomocí přiložené destičky ①. Poté kryt sejměte ②.

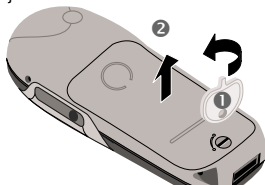

- Nadzdvihněte akumulátor za postranní vyhloubení ③, pak jej vyklopte směrem nahoru a vyjměte.



- Vložte SIM kartu do snímacího otvoru a lehkým tlakem ji zasuňte na doraz ④ (dbejte na správnou orientaci zkoseného rohu ⑤, kontakty musí směřovat dolů).

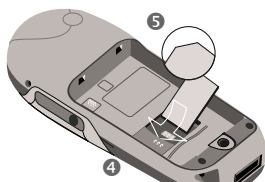

- Akumulátor vložte do telefonu shora ⑥ a přitlačte jej ⑦, až zapadne.

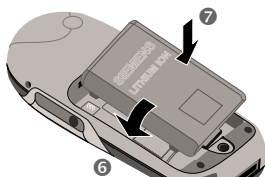

- Nasad'te kryt, jak je znázorněno na obrázku ⑧. Pak přitlačte, až zapadne na své místo ⑨.

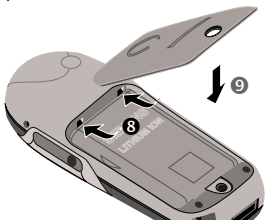

Otočte šroubkem o čtvrt otáčky zpět ①.

V tomto telefonu je podporováno použití SIM karty s technologií 3 V. Starší typy SIM karet (5 V) nemůžete použít. V tomto případě se prosím obraťte na provozovatele sítě.

## Funkce telefonu bez vložené SIM karty

Je-li telefon zapnut **bez** SIM karty:

**Menu** Stiskněte dialogové tlačítko.

Zobrazí se všechny funkce, které mohou být použity bez vložené SIM karty. Popis jednotlivých funkcí naleznete dále v této příručce.

**SOS** Tísňové volání, SOS (str. 9).

## Nabíjení akumulátoru

Dodaný akumulátor není zcela nabitý, proto proveďte následující postup:

- Zasuňte nabíjecí kabel do telefonu a nabíječku zapojte do elektrické zásuvky (nabíjejte alespoň 2 hodiny).
- Při vytažování stiskněte konektor.

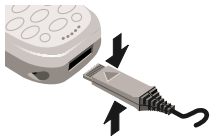

### Nabíjení

Indikace v horní části displeje:

 Nabíjení probíhá.

 Nabíjení dokončeno.

Úplného nabití dosáhnete asi po 2 hodinách nabíjení. Nabíjení je možné pouze v teplotním rozmezí 5–40 °C (pokud se teplota liší o více než 5 °C, symbol nabíjení bliká).

Napětí uvedené na síťovém konektoru nesmí být překročeno.

### Pohotovostní doba

Plně nabitý akumulátor vydrží 60 až 300 hodin v pohotovostním režimu nebo 100 až 360 minut nepřetržitého hovoru. Tyto hodnoty jsou průměrné, závisí na způsobu, jakým telefon používáte (viz tabulka níže).

Zobrazení stavu akumulátoru:

Plně nabitý: , z poloviny nabitý:

, vybitý: .

Před úplným vybitím akumulátoru zazní varovný tón.

Provedená činnost	Čas (min)	Zkrácení času pohotovostního režimu o:
Volání	1	30–60 min.
Podsvětlení displeje*	1	30 min.
vyhledání sítě	1	5–10 min.

\*stisknutí tlačítek, hry, organizér apod.

## Zapnutí/vypnutí



**Dlouhým** stisknutím tlačítka zap./vyp./ukončení telefon zapnete/vypnete.

## Vložení kódu PIN

SIM karta může být chráněna 4- až 8místným kódem PIN.



Pomocí číselných tlačítek zadejte svůj kód PIN (na displeji se zobrazuje jako řetězec hvězdiček. Uděláte-li chybu, stiskněte tlačítko **Smazat**).



**OK** Stisknutím pravého dialogového tlačítka potvrďte zadání.

Přihlášení k síti trvá několik sekund.



Jakmile se na displeji zobrazí název provozovatele sítě, je telefon v **po-hotovostním režimu a připraven k použití**.

### Nastavení kontrastu

Při **prvním** zapnutí můžete být vyzváni k nastavení kontrastu (str. 69).

### Tísňové volání (SOS)

Stisknutím levého dialogového tlačítka **SOS** můžete prostřednictvím libovolné sítě uskutečnit tísňové volání bez vložené SIM karty nebo kódu PIN. **Používejte pouze v případě nouze!**

### Chyba při zadání kódu PIN

Vložíte-li třikrát po sobě nesprávný kód PIN, SIM karta bude zablokována (str. 85).

Zapnutí a vypnutí zabezpečení kódem PIN nebo změna kódu PIN viz str. 71.

### Problémy se SIM kartou

Zobrazí-li se na displeji text „**Prosím vložte SIM kartu!**“, postupujte podle tabulky na str. 85.

### Volba telefonního seznamu nebo adresáře

Můžete zvolit, zda bude standardně používán telefonní seznam na SIM kartě, nebo adresář v telefonu.

Telefonní seznam je možno zkopírovat ze SIM karty do adresáře telefonu. Tento postup prosím proveďte vždy až do konce. Po dobu jeho provádění nebudou přijímána příchozí volání. Postupujte podle pokynů na displeji.

Chcete-li záznamy SIM karty zkopírovat, vyberte funkci **Kopírovat vše** v menu Telefonní sezn. (str. 21).

## Kvalita spojení v síti



Intenzita signálu.



Slabý signál může snížit kvalitu hovoru nebo může způsobit jeho přerušování. Vyhledejte místo se silnějším signálem.

Nacházíte-li se mimo dosah své „domovské sítě“, telefon automaticky vybere jinou síť GSM (str. 73).

## Služby SIM-karty



Symbol pro speciální použití SIM karty (str. 42), např. k bankovním operacím.

## Volba číselnými tlačítky

Telefon musí být zapnut (v pohotovostním režimu).



Zadejte volané číslo (vždy včetně předvolby, případně včetně mezinárodního směrového kódu).

**Smazat**

**Krátkým** stisknutím tlačítka vymažete poslední znak, **dlouhým stisknutím** vymažete celé volané číslo.



Telefonní číslo uložte do adresáře (str. 17) nebo telefonního seznamu (str. 21).



Stiskněte tlačítko. Proběhne volba zobrazeného telefonního čísla.

### Mezinárodní směrové číslo

Ve vašem telefonu je uloženo mnoho mezinárodních směrových čísel:



Stiskněte **dlouze**, až se objeví symbol "+". Tím nahradíte počáteční nuly u mezinárodního směrového čísla.

**+Seznam**

Stiskněte tlačítko.

Zvolte požadovanou zemi. Její mezinárodní směrové číslo se objeví na displeji. Doplňte meziměstské směrové číslo (v mnoha zemích bez úvodní číslice 0) a stiskněte tlačítko volání.

## Ukončení hovoru



Stiskněte **krátce** tlačítko ukončení. Hovor se ukončí.

Stiskněte toto tlačítko i v případě, že váš partner zavěsil jako první.

## Příjem volání



Telefon musí být zapnut (v pohotovostním režimu).

**Příjem**

Stiskněte tlačítko **nebo** stiskněte.



Příchozí volání můžete přijmout stisknutím libovolného tlačítka (str. 69).

## Odmítnutí volání

**Odmítn.**

Stiskněte tlačítko **nebo**



**krátce** stiskněte tlačítko.

**Přesměř**

Volání je přesměrováno např. do hlasové schránky, pokud je přesměrování **Když obsazen** aktivováno (str. 45) a funkce „Druhé volání“ (str. 13) je zapnutá.

## Je-li obsazeno

Pokud je volaná linka obsazena nebo je číslo nedostupné kvůli problémům se sítí, máte v závislosti na provozovateli sítě k dispozici tyto funkce:

**Buď**

### Automatické opakování volby

**AutOpak** Stiskněte tlačítko. Telefonní číslo se bude volit automaticky po dobu 15 minut s rostoucími intervaly. V této době nelze volit jiné telefonní číslo. Ukončení automatické volby:



Stiskněte tlačítko ukončení.

nebo

### Zpětné volání



**Zpětné volání** Stiskněte tlačítko. Telefon zazvoní, jakmile se obsazené spojení uvolní. Tlačítkem volání vyberte telefonní číslo.

### Připomenutí

**Upozor.** Stiskněte tlačítko. Po 15 minutách se ozve tón, který vám připomene, že máte znovu volit zobrazené číslo.

Každé další volání tuto funkci ukončí.

## Opakování volby

**Volba naposledy** volaného telefonního čísla:



Stiskněte **dvakrát** tlačítko.

Volba dříve volaných telefonních čísel:



Stiskněte **jednou** tlačítko.

V seznamu vyberte požadované telefonní číslo a stisknutím tlačítka ...



... volte číslo.

**Možnosti** Seznamy volání (str. 43).



Telefonní číslo uložte do adresáře (str. 17) / telefonního seznamu (str. 21).

Můžete volat zpět na telefonní čísla přijatých, zvolených a pomeškaných volání (str. 43).

Příchozí volání má přednost před jiným používáním telefonu.

Funkce použitelné během hovoru (str. 13).

Vypnutí vyzvánění pro aktuální volání (nelze použít, je-li aktivní funkce „jedním tlačítkem“, str. 69):



**Dlouze** stiskněte.

Informace o volání se zobrazí na displeji. Volající slyší vyzváněcí tón.

## V průběhu hovoru

### Druhé volání



Pro tuto službu může být nutná registrace u provozovatele sítě a nastavení telefonu (str. 75).

Obdržíte-li během hovoru další volání, zazní zvláštní upozornovací tón. Máte tři možnosti, jak reagovat:

### Střídat

**Střídat** Přijmete nové volání a aktuální hovor bude čekat.

Oba hovory je možné podle potřeby střídat stisknutím tlačítka

**Střídat**.

### Odmítnutí

**Odmítn.** Odmítnete příchozí volání. Volající uslyší tón obsazené linky.

**nebo**

**Přesměř** pokud je nastaveno, dojde k přesměrování např. do hlasové schránky (str. 45).



### Ukončení aktuálního hovoru



Stisknutím tlačítka ukončíte probíhající hovor.

**Příjem** Přijmete nový hovor.

### Hlasitost – nastavení

  Pomocí bočních tlačítek **na levé straně** telefonu můžete nastavit hlasitost poslechu.

Pokud používáte sadu do auta, neovlivní nastavení hlasitosti ve sluchátkách obvyklé nastavení na telefonu.

### Diktafon

Uložený záznam přehrajete **krátkým** stisknutím bočního tlačítka na **pravé straně** telefonu (záznam uslyší i váš partner).

**Dlouhým** stisknutím bočního tlačítka na **pravé straně** telefonu zapnete nahrávání hovoru (str. 47).

Použití této funkce může podléhat omezením ze zákona, zvláště pak trestněprávním předpisům. Informujte předem partnera, že si chcete hovor zaznamenat, a se záznamem zacházejte důvěrně. Tuto funkci můžete použít pouze se souhlasem partnera.

### Zápisník na telefonní čísla

Během hovoru můžete pomocí tlačítek zadávat telefonní číslo. Toto zadávání slyší Váš partner. Po ukončení spojení můžete číslo uložit či na ně zavolat.

## Střídat/Konference

Provozovatel sítě nemusí podporovat všechny popsané funkce.

V průběhu hovoru můžete zavolat dalšímu partnerovi.

Oba hovory je možné podle potřeby střídat nebo můžete spojit všechny účastníky do konferenčního hovoru.

V průběhu hovoru vysvětlíte partnerovi svůj úmysl a poté:

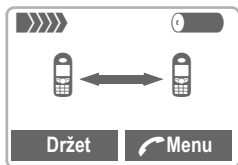

**Držet** Aktuální hovor bude čekat.

Nyní si vyberte nové telefonní číslo. Pokud je spojení navázáno, máte následující možnosti:

### Střídat

**Střídat** Oba hovory je možné podle potřeby střídat.



Ukončete aktuální hovor.

Objeví se dotaz:  
„Zpět k drženému hovoru?“

**Ano** Podržený hovor bude přijat

**nebo**

**Ne** podržený hovor bude ukončen.

### Konference

**Menu** Otevřete menu volání a vyberte položku **Konference**.

Držený hovor bude připojen (připojit lze max. pět účastníků).

Ukončení:



Stiskněte tlačítko ukončení. Všechny hovory budou ukončeny současně.

### Předání volání

**Menu** Otevřete menu volání a vyberte položku **Předání volání**.

Původní hovor bude spojen s druhým hovorem. Tím jsou pro vás oba hovory ukončeny. Tuto službu nemusí podporovat všichni provozovatelé.



## Menu hovoru

Následující možnosti lze použít pouze během hovoru:

 **Menu** Stisknutím otevřete menu.



<b>Handsfree</b>	Viz vpravo.
<b>Mikrofon zap.</b>	Zapnutí nebo vypnutí mikrofonu. Je-li vypnutý, partner vás nemůže slyšet. Kódy tónové volby však budou předávány. Alternativně:  <b>Dlouze</b> stiskněte. Nyní můžete zadávat čísla pomocí tónové volby.
<b>Hlasitost</b>	Nastavení hlasitosti poslechu.
<b>Konference</b>	(str. 14)
<b>Čas/ Poplatky</b>	Během spojení se na displeji zobrazuje aktuální délka hovoru a (je-li tato funkce nastavena, str. 44) také odpovídající poplatky.
<b>Poslat tónově</b>	Viz vpravo.
<b>Předání volání</b>	(str. 14)
<b>Hlavní menu</b>	Umožňuje přímý přístup k hlavnímu menu.
<b>Aktuální hovory</b>	Zobrazí se přehled všech čekajících i aktivních volání (např. všech účastníků konferenčního hovoru).

## Handsfree

Zapnutí a vypnutí telefonu pomocí menu volání – viz vlevo.

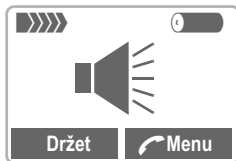
Během hovoru můžete telefon odložit. Reprodukce hovoru se pak uskutečňuje pomocí reproduktoru.



  Pomocí bočních tlačítek **na levé straně** telefonu můžete nastavit hlasitost poslechu.

 Aby nedošlo k poškození sluchu, musíte před opětovným přiložením telefonu k uchu funkci **hlasitého hovoru bezpodmínečně vypnout!**

## Poslat tónově

Zapnutí telefonu pomocí menu volání – viz vlevo.

Např. řídicí kódy (číslíce tónové volby) k dálkovému ovládní záznamníku můžete zadat během aktuálního spojení. Takto zadané číslice budou přeneseny přímo jako řídicí kódy tónové volby (DTMF).

Lze také vyvolat řídicí tóny (DTMF), které jsou uloženy v adresáři (str. 17) / telefonním seznamu (str. 21).

## Hlídaní dětí

Po aktivaci této funkce bude možné **dlouhým** stisknutím levého dialogového tlačítka volit **jediné** předem zadané telefonní číslo.

### Zapnutí

**Menu** → **Nastavení** → **Zabezpečení**  
→ **Hlídaní dětí**

**Vybrat** Stiskněte tlačítko.



Zadejte kód telefonu (viz pokyn níže).



Potvrďte zadání.

**Změnit** Stiskněte tlačítko.



Vyberte číslo z adresáře (str. 17) / telefonního seznamu (str. 21), nebo je (se jménem) zadejte. Nyní je hlídání dětí aktivováno.

### Vypnutí



**Dlouze** stiskněte.



Zadejte kód telefonu.



Stiskněte tlačítko.



Potvrďte zadání.

### Kód přístroje

Při první aktivaci některé zabezpečené funkce, např. **Hlídaní dětí** musíte definovat a zadat Kód přístroje (4- až 8místný).

**Kód si musíte dobře zapamatovat!**

Platí pak i pro jiné funkce, můžete jej však kdykoliv změnit (str. 71).

Do adresáře můžete uložit až 500 záznamů s max. třemi telefonními čísly a s dalšími údaji o adrese. Tyto záznamy budou uloženy odděleně od telefonního seznamu. Záznamy je však možné mezi adresářem a telefonním seznamem přenášet.

## Nový záznam

**Menu** → **Kancelář** → **Adresář**

nebo

je-li adresář nastaven jako standardní (str. 9):



Otevřete adresář (v pohotovostním režimu).

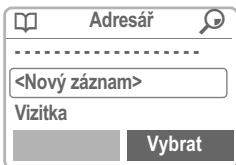

<Nový záznam> vyberte.

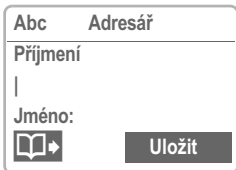

Zadejte jméno nebo příjmení a telefonní číslo (str. 18).



Postupně vyplňte další pole záznamu:

Příjmení	Fax:
Jméno:	Ulice:
Firma:	PSC:
E-mail:	Město:
Tel.:	Země:
Tel./kancelář:	URL: (internetová adresa)
Tel./mobil:	Skupina: (VIP, viz níže)

**Uložit** Uložte záznam.

### Skupina: (VIP)

Důležitá telefonní čísla můžete zařadit do skupiny VIP.

Záznamy ze skupiny VIP můžete zobrazit v úvodu adresáře (str. 19).

Telefon můžete nastavit tak, aby vyzváněl pouze tehdy, je-li telefonní číslo volajícího zařazeno do skupiny VIP (str. 65).

Volání z čísel ze skupiny VIP lze odlišit speciální melodií vyzvánění (str. 66).



Údaje můžete zkopírovat z jiného záznamu v adresáři.

## Telefonní číslo

Telefonní čísla zadávejte vždy včetně předvolby, případně včetně mezinárodního směrového kódu (str. 11).

## Zadání textu

Opakovaně tiskněte tlačítka s čísly, dokud se neobjeví požadovaný znak. Odpovídající znaky se zobrazují na displeji. Po krátké prodlevě se kurzor přesune na další pozici.

 Jedním **krátkým** stiskem napíšete písmeno A, dvojitým stiskem B atd. První písmeno každého jména se automaticky napíše velké.

**Ä, ä/1-9** Písmena s přehláskou a číslice se objeví za příslušnými písmeny.

**Smazat** Krátkým stisknutím smažete znak před kurzorem, dlouhým stisknutím celé jméno.



Přesunutí kurzoru.



Přepínání mezi psaním VELKÝCH a malých písmen.



Přepínání mezi psaním písmen a číslic.



Vložení znaků . , ? ! 0 + - :



Vložení mezery.

## Zvláštní znaky

&, @, ... Zvláštní znaky viz str. 30.

## Zobrazení a změna záznamu

K záznamům adresáře se přistupuje přes seznam adres.



Otevřete adresář (v pohotovostním režimu).



Zvolte požadovaný záznam.

**Číst**

Zobrazte jej.

Adresář	
Příjmení	
Hovorka	
Jméno:	
<b>Změnit</b>	

**Změnit**

Záznam se zobrazí a bude možné jej změnit.



Proveďte požadované změny.

**OK**

Uložte záznam.

## Pravé dialogové tlačítko

Při procházení řádek při čtení záznamu se mění význam pravého dialogového tlačítka podle typu údaje:

Telefonní, faxové číslo:

**Vol.hlas.** (str. 24)

URL:

**Spojit** (str. 35)

Stisknutím dialogového tlačítka aktivujete příslušnou aplikaci.

## Volání



Otevřete adresář (v pohotovostním režimu).



Vyberte jméno zadáním počátečního písmene a/nebo listováním.

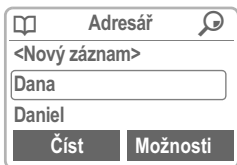

Stiskněte tlačítko. Označený záznam bude vybrán.

Je-li v záznamu adresáře uloženo více telefonních čísel, zobrazí se jejich seznam.



Vyberte požadované telefonní číslo.



Stiskněte tlačítko.

## Vyhledání záznamu

Rozsáhlé adresáře lze rychle prohledávat. Stačí otevřít adresář a napsat počáteční písmeno požadovaného jména.

Zobrazí se první položka začínající zadaným písmenem.

V pravé horní části displeje vedle symbolu lupy se zobrazí vyhledávané písmeno.

## Adresář – Menu

Podle aktuální situace jsou k dispozici následující funkce:

**Možnosti** Otevřete menu.

<b>Číst</b>	(str. 18)
<b>Dle skupiny</b>	Záznamy v adresáři můžete seřadit abecedně nebo se záznamy skupiny VIP (str. 17) v úvodu adresáře.
<b>Změnit</b>	Zobrazení záznamu, který chcete měnit.
<b>Nový záznam</b>	(str. 17)
<b>Smazat</b>	Vymazání záznamu.
<b>Vše smazat</b>	Smazání všech položek (po potvrzení).
<b>Kopírovat na SIM</b>	Jméno a první telefonní číslo označeného záznamu se zkopíruje na SIM kartu.
<b>Telefonní sezn.</b>	Přepnutí standardně používaného seznamu na Telefonní seznam (str. 21).
<b>Poslat přes ...</b>	(viz str. 82)
<b>Tisk.přes IrDA</b>	(viz str. 82)
<b>Kapacita</b>	Zobrazení velikosti zaplněné a volné paměti.

## Řídicí kódy

Do adresáře můžete jako běžný záznam uložit např. telefonní číslo a řídicí kód (tóny DTMF) např. pro dálkové ovládání záznamníku.



Zadejte telefonní číslo.



Držte tlačítko, dokud se na displeji neobjeví znak „+“ (tak vytvoříte pauzu nutnou pro zřízení spojení).



Zadejte řídicí kód (číslíce).



V případě potřeby zadejte další pauzy o délce 3 sekundy pro spolehlivé zpracování číslic u příjemce.

Stiskněte pro kopírování do adresáře a popřípadě přidejte jméno.

### **Uložit**

Stiskněte tlačítko.

Jako telefonní číslo můžete také uložit pouze DTMF tóny (číslíce) a odeslat je během hovoru (str. 15).

### Doplnění neúplných čísel

Pomocí externího programu pro PC, např. Outlook<sup>®</sup>, můžete části telefonních čísel nahradit znakem „?“ a neúplná čísla uložit do adresáře (např. koncová čísla linek ve firmě s automatickou pobočkovou ústřednou).  
Při volbě:



Otevřete adresář a vyberte neúplné telefonní číslo.



Stiskněte tlačítko.



Nahradte znak „?“ číslicemi.



Volte číslo.

### Synchronizace s programem Outlook<sup>®</sup>

Adresář můžete synchronizovat s databází programu Outlook<sup>®</sup> pomocí softwaru Siemens QuickSync (str. 79).

Záznamy budou v telefonním seznamu (na SIM kartě) vedeny odděleně od adresáře. Záznamy je však možné mezi telefonním seznamem a adresářem přenášet.

## Nový záznam

**Menu** → **Kancelář** → **Telefonní sezn.**

nebo

Je-li telefonní seznam nastaven jako standardní (str. 9) ...



... otevřete telefonní seznam (v pohotovostním režimu):

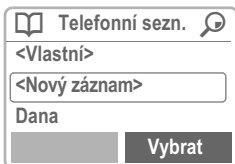

<Nový záznam> Vybíráte položku.



Nastavte zadávací pole.



Zadejte následující:

**Telefonní číslo (s předvolbou)**

**Jméno**

**Umístění (str. 22)**

**Záznam čís. (str. 22)**

**Uložit**

Stisknutím tlačítka záznam uložte.



Telefonní číslo může být okamžitě voleno

nebo



ukončete vkládání, např. pro vložení jiného záznamu.

Jakmile zkopírujete záznamy z telefonního seznamu do adresáře, můžete doplnit další údaje o položce (str. 18).

## Telefonní sezn. – Menu



Zvolte záznam.

**Možnosti**

Otevřete menu.

<b>Číst</b>	Zobrazení vybraného záznamu.
<b>Změnit záznam</b>	Úprava jména, příjmení, telefonního čísla či umístění.
<b>Nový záznam</b>	Zadání nového jména nebo příjmení, telefonního čísla a umístění.
<b>Smazat</b>	Smazání vybraného záznamu.
<b>Vše smazat</b>	Smazání všech záznamů (po potvrzení).
<b>Volba hlasem</b>	Nastavení hlasové volby pro daný záznam (str. 24).
<b>Kopírovat do</b>	Zkopírování zvoleného záznamu do adresáře.
<b>Aktualizovat</b>	Zkopírování všech záznamů do adresáře.
<b>Adresář</b>	Přepnutí standardně používaného seznamu na Adresář (str. 17).
<b>Poslat/tisk.</b>	(viz str. 82)
<b>Kapacita</b>	Zobrazení velikosti zaplněné a volné paměti.

## Umístění

V otevřeném seznamu postupujete takto:



Zvolte záznam.

**Možnosti**

Otevřete menu a zvolte položku **Změnit záznam**.



Přejděte až k zadávacímu poli **Umístění**.

Záznam ze seznamu lze přesunout na jiné místo v paměti:

### SIM karta (standardní)

Záznamy, které jsou uloženy na SIM kartě, můžete použít i u jiného telefonu GSM.

### Chráněno SIM



Při použití speciální SIM karty může být volba omezena pouze na telefonní čísla, která jsou na této kartě „pevně“ zadaná. Pro zpracování je vyžadován kód PIN 2 (str. 71).

### Telefon (paměť přístroje)

Do paměti telefonu budou ukládány záznamy telefonního seznamu / adresáře, pokud

- jsou opatřeny rozpoznáváním hlasu,
- je kapacita SIM karty vyčerpána.

## Záznam čís.

Při vložení nového záznamu do seznamu je každému telefonnímu číslu automaticky přiřazeno zadávací číslo. Záznamy lze vybírat i pomocí tohoto čísla.

### Volání



Zadejte číslo.



Stiskněte tlačítko.



Stiskněte tlačítko.

### Změnit

V otevřeném seznamu postupujete takto:



Zvolte záznam.

**Možnosti**

Otevřete menu a zvolte položku **Změnit záznam**.



Přejděte až k zadávacímu poli „**Záznam**“.



Zadejte nové číslo a stisknutím tlačítka

**Uložit** je potvrďte.

Pokud už bylo číslo zaznamenáno, zobrazí se upozornění. Můžete přepisovat stará čísla a měnit jejich umístění.



## Řídicí kódy, ukládání

Do telefonního seznamu můžete jako běžný záznam uložit např. telefonní číslo a řídicí kód (tóny DTMF) pro dálkové ovládání záznamníku.



Zadejte telefonní číslo.



Držte tlačítko, dokud se na displeji neobjeví znak „+“ (tak vytvoříte pauzu nutnou pro zřízení spojení).



Zadejte řídicí kód (číslíce).



V případě potřeby zadejte další pauzy o délce 3 sekundy pro spolehlivé zpracování číslic u příjemce.



Stiskněte pro kopírování do adresáře a popřípadě přidejte jméno.



Stiskněte tlačítko.

Můžete také uložit řídicí kódy (číslíce) bez telefonního čísla a odeslat je během hovoru (str. 15).

### Servisní čísla

Zde jsou uložena telefonní čísla vložená provozovatelem sítě. Umožňují přístup k místním nebo národním informačním a servisním službám provozovatele.

### Zabezpečená tel. čísla

Uvědomte si prosím, že použití vašeho telefonního seznamu může být blokováno (obvykle při některých typech využití v rámci firmy). V takovém případě mohou být neúplná telefonní čísla označena znakem „?“. Tato čísla můžete před volbou doplnit.

Vyslovením jména můžete zvolit nebo spustit až 20 telefonních čísel nebo funkcí. Záznamy volby hlasem se ukládají v telefonu (nikoliv na SIM kartě!).

## Záznam

### Volba hlasem – čísla

**Menu** → **Kancelář** →  
Ovládání hlasem →  
Volba hlasem

Zobrazí se seznam záznamů.  
V seznamu vyberte položku...

Nový záznam ... potom



zadejte jméno a číslo

nebo



je vyberte  
z telefonního seznamu.

**Uložit** Potvrďte.

**Spustit** Spust' te nahrávání.

Zazní krátký signál. Nyní vyslovte jméno a po výzvě je **zopakujte**. Zazní tón, který signalizuje úspěšné nahrání a zobrazí se všechny položky.

### Ovládání hlasem – funkce

**Menu** → **Kancelář** →  
Ovládání hlasem →  
Ovládání hlasem

Zobrazí se seznam s 20 možnými funkcemi.



Vyberte funkci.

**Nahrát** Stiskněte tlačítko.

**Ano** Potvrďte zvolenou funkci.

**Spustit** Spust' te nahrávání.

Zazní krátký signál. Vyslovte vhodný příkaz pro zvolenou funkci a po výzvě jej **zopakujte**.

## Použití



Stiskněte **dlouze** tlačítko. Aktivujete tak Ovládání hlasem (v pohotovostním režimu).

Nyní vyslovte jméno nebo název funkce. Proběhne volba telefonního čísla nebo se spustí funkce.

## Ovládání hlasem – Menu

**Menu** → Kancelář →  
 Ovládání hlasem →  
 Volba hlasem nebo  
 Ovládání hlasem



Vyznačte zvolený  
 záznam.

**Možnosti** Otevřete menu.

Nový záznam	Vytvoření nového hlasového záznamu.
Nový vzorek	Obnovení nahrávky záznamu.
Smazat	Vymazání záznamu.
Změnit	Změna jména a čísla (pouze u volby hlasem). Možnost obnovení nahrávky.
Vše smazat	Po dotazu budou vymazány všechny záznamy.
Přehrát	Přehrání zaznamenaných příkazů, přiřazených položce.

Telefon lze použít též k přijímání a odesílání textových zpráv (o max. délce 160 znaků).

Někteří provozovatelé sítě umožňují přenášet rovněž zprávy elektronické pošty a faxy jako zprávy SMS (v případě potřeby změňte nastavení, str. 33).

## Čtení zpráv



Symbol na displeji indikuje novou zprávu.



Pro přečtení zprávy stiskněte tlačítko pod symbolem dopisu.

Datum/čas  
Tel. číslo/  
jméno  
odesílatele  
Text zprávy

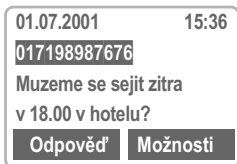

Ve zprávě můžete listovat (v závislosti na délce textu):



Po řádkách pomocí ovládacího tlačítka.



Po stránkách pomocí bočních tlačítek.

**Odpověď'** Menu odpovědí, viz níže.

**Možnosti** Menu příchozích/ odchozích zpráv (str. 27).



Na konci zprávy se zobrazí symbol funkce archivu. Pomocí této funkce můžete zprávu uložit do archivu (str. 27).

## Menu odpovědí

Napsat zprávu	Vytvoření nové odpovědi (str. 28).
Změnit	Změna přijaté zprávy nebo její úprava na nový text.
Odpověď' je ANO	Připojení ANO ke zprávě.
Odpověď' je NE	Připojení NE ke zprávě.
Připravený text	Připojení předem připraveného textu ke zprávě, např. Zpozdim se Zavolejte zpatky

Jakmile zprávu upravíte v editoru, můžete ji uložit nebo odeslat pomocí menu **Možnosti**.

**✉** Pokud bliká symbol zprávy, je paměť plná. Nemůžete přijímat **žádné** další zprávy. Nepotřebné zprávy vymažte nebo archivujte (str. 27).

Čísla, která jsou ve zprávě zobrazena inverzně, je možné uložit do adresáře / telefonního seznamu (str. 17), nebo použít jako adresu pro odpověď na zprávu.

## Doručeno/Odeslané

**Menu** → Zprávy → Doručeno/  
Odeslané → SMS

Zobrazí se seznam uložených zpráv.

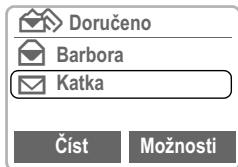

**Možnosti** Viz vpravo.

Symbol	Doručeno	Odeslané
	Přečtené	Neodeslané
	Nepřečtené	Odeslané

## Archiv

**Menu** → Zprávy →  
Doručeno/Odeslané →  
Doručeno-Archiv/  
Odeslané-Archiv

Zobrazí se seznam zpráv uložených  
v telefonu.

## Archiv – Menu

V závislosti na konkrétní situaci jsou  
dostupné různé funkce:

**Možnosti** Viz vpravo.

## Seznamy/Archiv – Menu

V závislosti na konkrétní situaci jsou  
dostupné různé funkce:

**Možnosti** Otevření menu  
seznamů.

<b>Číst</b>	Čtení záznamu.
<b>Změnit</b>	Otevření editoru k provádění změn.
<b>Kopírovat do archivu</b>	Na konci zprávy se zobrazí symbol funkce archivu. Pomocí této funkce může- te zprávu uložit do archivu.
<b>Smazat</b>	Smazání vybrané zprávy.
<b>Vše smazat</b>	Po potvrzení se smažou všechny záznamy.
<b>Poslat</b>	Zadejte volané číslo nebo jej vyberte z adresáře / telefonního seznamu, poté zprávu odešlete.
<b>Uložit čís. do knihy</b>	Převedení označeného čísla do adresáře / telefonního seznamu.
<b>Odpovědět</b>	Přímá odpověď na příchozí zprávu SMS.
<b>Nepřečtená znač.</b>	Označení zprávy jako nepřečtené.
<b>Tisk.přes IrDA</b>	(viz str. 82)
<b>Kapacita</b>	Zobrazení počtu uložených zpráv a volné paměti.
<b>Doruč.zprávy</b> 	(Pouze u seznamu odcho- zích zpráv.) Požadavek na potvrzení o doručení odeslaných zpráv.

## Připravená zpr.

V telefonu jsou uloženy připravené standardní zprávy. Stačí doplnit datum a čas.

**Menu** → Zprávy → Připravená zpr.

Vyberte položku:

**Zpoždění, Schůzka, Výročí**

Kurzor bude nastaven na první proměnné, např.:

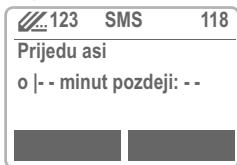

Doplňte text.

Přejděte k další proměnné.

**Možnosti**

Stisknutím tlačítka otevřete menu.

**Poslat** Vyberte.

Volte číslo nebo je vyberte z adresáře / telefonního seznamu a odešlete zprávu.

## Vytvoření zprávy

**Menu** → Zprávy → Nová SMS



Zadávání textu pomocí funkce „T9“ (str. 30) umožňuje vytvářet dlouhé zprávy SMS pouze na několik stisknutí tlačítek.

**Smazat**

Stisknutím tlačítka můžete mazat text po písmenech.

**Buď**



Stiskněte tlačítko.



Zadejte číslo nebo je vyhledejte v adresáři / telefonním seznamu.

**OK**

Potvrďte.

**Poslat**

Vyberte položku. Zpráva je odeslána do střediska služeb, odkud bude doručena.

**Uložit**

Stisknutím tlačítka můžete po odeslání zprávy text ještě uložit.

**nebo**

**Možnosti**

Stisknutím tlačítka otevřete menu.

**Poslat přes ...** vyberte položku (str. 82).

Můžete být dotázáni na **Typ zprávy, Platnost** nebo **Centrum služeb** (str. 33).

### Pokyny ke zprávě SMS

Zaslání zprávy bude potvrzeno oznámením **Zpráva odeslána!**

Oznámení **Zpráva odeslána!** indikuje pouze, že zpráva byla převedena do střediska služeb. Středisko se poté po zadanou dobu pokouší doručit zprávu příjemci.

Pokud zpráva nebyla odeslána z telefo-nu, zobrazí se nabídka na pokus o nové odeslání. Pokud selže i tento pokus, obraťte se na provozovatele služeb.

## Text – Menu

<b>Možnosti</b>	Stisknutím tlačítka otevřete menu.
<b>Poslat</b>	Zadejte volané číslo nebo jej vyberte z adresáře / telefonního seznamu a poté zprávu odešlete.
<b>Uložit</b>	Uložení sestavené zprávy do seznamu odchozích zpráv.
<b>T9 zadání</b> (str. 30)	Zap./Vyp. Vypnutí nebo zapnutí inteligentního způsobu zadávání textu. <b>T9 jazyk</b> Zvolte řeč, ve které bude zpráva napsána.
<b>Vložit nový řádek</b>	Ukončení řádku.
<b>Smazat text</b>	Smazání celého textu.
<b>Obrázek &amp; zvuk</b>	Připojení obrázku ke zprávě (str. 29).
<b>Poslat přes ...</b>	(viz str. 82)
<b>Tisk.přes IrDA</b>	(viz str. 82)
<b>Vložit</b>	Otevření adresáře / telefonního seznamu a zkopírování označených údajů do zprávy.

## Vložit obrázek

Text zprávy lze doplnit o symboly. Tyto symboly se zobrazují pouze na telefonech, které tuto funkci podporují.

**Menu** → Zprávy → Napsat zprávu



Napište text zprávy.

**Možnosti** Stisknutím tlačítka otevřete menu.

**Vložit obrázek** Vyberte položku.



Vyberte ze seznamu vhodný symbol.



Návrat do editoru. Symbol se zobrazí pouze jako kód.

## Zadání textu pomocí funkce T9

Funkce „T9“ odhaduje výběr správného slova ze zadání jednotlivých tlačítek porovnáváním možných kombinací s obsáhlým anglickým, německým, případně i českým slovníkem.

### Volba jazyka funkce T9

Vyberte si jazyk, ve kterém chcete psát zprávu.

**Možnosti** Stisknutím tlačítka otevřete menu, pak vyberte pxoložku **T9 zadání/T9 jazyk**.

### Vytvoření slova s využitím funkce T9

V průběhu zadávání se zadávané slovo mění.

**Proto pište celé slovo až do konce a nešípte si displeje.**

Tlačítka, pod kterými je uvedeno příslušné písmeno, tiskněte pouze **jednou**. Např. pro „hotel“:

**4** ghi **6** mno **8** tuv **3** def **5** jkl :

Funkce T9 provádí automaticky převod znaků specifických pro daný jazyk (např. á, ï). V textu zadejte pouze příslušné standardní písmeno, např. **A** místo **Á**. Pokud slovo neodpovídá zamýšlenému textu, viz str. 31.

**\* Δ** **Jedno** stisknutí tlačítka: VELKÁ/malá písmena.  
**Δ Δ** **dvójí** stisknutí: písmena/číslice.

- \* Δ** Stisknutím před slovem změníte velikost písmen, nebo přepnete na psaní číslic.
- 1 ∞** Vložení mezery a ukončení slova.
- 0 +** Tečka. Ukončení slova, pokud následuje mezera. Ve slovech má funkci zástupného znaku za apostrof nebo pomlčku: např. **Paul.s** = Paul's.
- Δ Δ Δ** Přesun doprava a ukončení slova.
- # ∞** Dočasné vypnutí nebo opětovné zapnutí funkce T9.

### Zvláštní znaky

Tlačítko tiskněte opakovaně, dokud se neobjeví požadovaný znak. Při psaní speciálních znaků za číslicemi (např. 5 \$), přepněte nejprve do režimu zadávání písmen: **\* Δ**

<b>1 ∞</b>	Mezera	1	€	£	\$	¥	¤		
<b>0 +</b>	.	,	?	!	0	+	-	:	;
	i	"	'	;	-				
<b>* Δ</b>	*	/	(	)	<	=	>	%	~
<b># ∞</b>	#	@	\	&	\$	Γ	Δ	Θ	Λ
	≡	Π	Σ	Φ	Ψ	Ω			



## Zapnutí a vypnutí funkce T9 (SMS)

**Možnosti** Stisknutím tlačítka otevřete menu, vyberte položku **T9** zadání, pak položku **Zapnout, vypnout**.  
 Zapněte funkci T9 a potvrďte stisknutím tlačítka **OK**.

Symbole na horním řádku displeje:

**T9** Funkce T9 je aktivní.  
 abc/ABC/123 Velká/malá písmena, nebo číslice.

## Psaní pomocí funkce T-9

Pokud je ve slovníku nalezeno více možných slov pro zadanou posloupnost tlačítek, zobrazí se jako první návrh nejčastěji používané slovo. Pokud toto slovo neodpovídá slovu, které chcete napsat, může být správný další návrh.

Slovo musí být zobrazeno **inverzně**. Poté

 stiskněte znovu tlačítko. Zobrazené slovo bude nahrazeno jiným slovem. Pokud je tento návrh také nesprávný,

 stiskněte znovu tlačítko. Tento postup opakujte, dokud se nezobrazí správné slovo.

Pokud není zamýšlené slovo ve slovníku, můžete je zapsat s vypnutou funkcí T9 nebo přidat do slovníku.

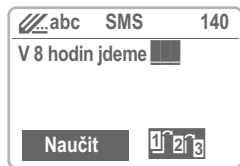

**Naučit** Vyberte položku.

Poslední návrh je smazán a můžete zadat slovo bez podpory funkce T9. Stisknutím tlačítka **Uložit** bude zadané slovo automaticky přidáno do slovníku.

## Oprava slova

Píšete-li **pomocí** funkce T9:



Přecházejte po slovech doleva či doprava, dokud nebude zvýrazněno požadované slovo.



Slova navržená funkcí T9 znovu prolistujte.

**Smazat**

Stisknutím smažete písmeno vlevo od kurzoru a zobrazíte nová možná slova.

Jednotlivá písmena ve slově navrženém funkcí T9 nelze upravit bez předchozího vypnutí této funkce. Většinou bývá snazší napsat celé slovo znovu.

Píšete-li **bez** pomoci funkce T9:



Přecházejte po znacích doleva či doprava.

**Smazat**

Stisknutím smažete písmeno vlevo od kurzoru.



Nové znaky se vloží na místo, kde je kurzor.



Přecházení po řádcích.

Náhrada jazyků, které jsou pro telefon k dispozici, je popsána na internetové adrese:

<http://www.siemens.com/me45>

Použití registrované obchodní známky T9® Text Input je chráněno následujícími patenty: U.S. Pat. č. 5,818,437, 5,953,541, 5,187,480, 5,945,928, a 6,011,554; Canadian Pat. č. 1,331,057; United Kingdom Pat. č. 2238414B; Hong Kong Standard Pat. č. HK0940329; Republic of Singapore Pat. č. 51383; Euro.Pat. č. 0 842 463 (96927260.8) DE/DK, FI, FR, IT, NL, PT, ES, SE, GB; a další patenty jsou projednávány v různých státech.

## Nastavení

Vlastnosti odesílání SMS zpráv můžete uložit do profilu (max. 5).

Počáteční nastavení odpovídá vložené SIM kartě.

**Menu** → Zprávy →  
Nastavení → SMS

Zobrazí se seznam dostupných profilů, ze kterého si můžete jeden vybrat. Volba profilu:

**Aktivovat** Stiskněte tlačítko.

### Menu Nastavení

**Možnosti** Otevřete menu.

**Aktivovat** Použití vybraného profilu.

**Nový záznam** Vytvoření nového profilu.

**Přejmenovat** Změna názvu profilu.

### Centrum služeb

Zde proveďte zadání nebo změnu telefonního čísla centra služeb podle informací provozovatele sítě.

### Příjemce

Zadejte standardního příjemce pro tento profil.

### Typ zprávy

Manuálně	U každé zprávy budete dotázáni na její typ.
Standard.text	Běžná zpráva SMS.
E-mail	Přenos e-mailu jako SMS
Fax	Přenos faxu jako SMS
Nové	Povinný kód si případně vyžádejte od svého provozovatele sítě.

### Platnost

Nastavení doby, po kterou se bude centrum služeb pokoušet o doručení zprávy:

Manuálně, 1 den, 1 hodina, 12 hodin, 1 týden, Maximum\*, Nové

\*Maximální doba, jakou připouští provozovatel sítě.

### Doručení zprávy



O doručení či nedoručení zprávy budete informováni. Tato služba může být placená.

### Přímá odpověď

Pokud je funkce aktivována, může příjemce zprávy přímo odpovědět přes Vaše středisko služeb (informace získáte u provozovatele sítě).

### SMS přes GPRS



**Menu** → Zprávy → Nastavení →  
SMS přes GPRS

Pokud je tato funkce zapnutá, jsou zprávy SMS odesílány automaticky prostřednictvím GPRS.

Podmínka: Funkce GPRS musí být předem aktivována, viz str. 76.

Grafiku lze přenést do telefonu prostřednictvím infračerveného portu, zprávy SMS, technologie Bluetooth, jako přílohu e-mailu nebo může být stažena prostřednictvím protokolu WAP.

- Načtení grafiky

**Bitmap-prohlíž** Otevřete.

**Možnosti** Otevře se menu.

**Nahr.bitmapu** Vyberte.

- Načtení grafiky

Načtená grafika je indikována symbolem nad dialogovým tlačítkem. Stisknutím tohoto tlačítka se spustí Bitmap-prohlíž a grafika se zobrazí.

- Uložení grafiky

Určete, kam má být grafika uložena:

**Spořič displeje** (viz vlevo) nebo **Logo**

**Menu** → **Nastavení** → **Telefon**  
→ Vyberte funkci.

## Bitmap-prohlíž – Menu

**Možnosti** Otevřete menu.

<b>Uložit</b>	Uložení nahrané grafiky do paměti nebo do souboru pomocí funkce Explorer.
<b>Nahrát</b>	Načtení grafiky z paměti nebo pomocí funkce Explorer.
<b>Odmítnout</b>	Odmítnutí aktuální načtené grafiky.
<b>Smazat</b>	Smazání grafiky.

Prostřednictvím telefonu máte přístup k nejnovějším informacím sítě Internet na stránkách WAP, které jsou speciálně přizpůsobeny zobrazovacím možnostem telefonu. Pro přístup k síti Internet může být vyžadována registrace u provozovatele sítě.

## Přístup k Internetu

**Menu** → **Surfov./zábava** → **Internet**

Obsah displeje po připojení k Internetu si můžete nastavit (viz **Začít s...** str. 36). Zobrazí se např. úvodní menu:

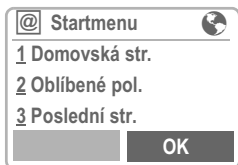

Vyberte položku.



Potvrďte.

Nyní můžete surfovat v síti Internet.



**Dlouhým** stisknutím připojení ukončíte.

offline online nedostup. síť

Aktuální nastavení je zobrazeno v levém horním rohu displeje.



Pomocí bočních tlačítek můžete stránkami listovat.

## Startmenu

<b>Domovská str.</b>	Navázání spojení s portálem provozovatele (může být určeno/nabídnuto provozovatelem).
<b>Oblíbené pol.</b>	Zobrazení seznamu max. devíti adres URL (Uniform Resource Locator), které můžete rychle vyvolat. Po stisknutí tlačítka <b>Nový záznam</b> můžete zadat novou adresu (URL). Pomocí menu <b>Možnosti</b> můžete záznamy doplnit, upravit nebo vymazat.
<b>Poslední str.</b>	Vyvolání naposledy navštívené stránky, kterou bylo možné uložit do paměti.
<b>Profily</b>	Nastavení nejvýše pěti přístupových profilů (str. 37). Zvolte položku <b>Nový záznam</b> a zadejte nový profil

## Příklad Domovské stránky

V závislosti na úvodní stránce provozovatele jsou dialogovým tlačítkům přiřazeny variabilní funkce, např. „Spojit“ nebo „Menu“.

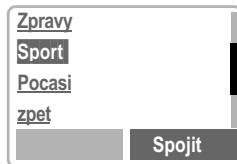

Obsah menu je rovněž proměnný.

## Prohlíž.-menu

Menu lze vyvolat pouze pokud je na displeji zobrazena stránka WAP (online nebo offline):



**Stiskněte tlačítko a otevřete menu prohlížeče.**

<b>Domovská str.</b>	První stránka WAP, která se zobrazí po uskutečnění spojení (může být určena nebo nabídnuta provozovatelem).
<b>Oblíbené pol.</b>	Seznam max. devíti adres URL slouží k jejich rychlému vyvolání. Pomocí položky <b>Nový záznam</b> zadejte novou adresu URL. Tlačítkem <b>Možnosti</b> můžete záznamy doplnit, upravit a mazat.
<b>Poslední str.</b>	Vyvolání naposledy navštívené stránky, kterou bylo možné uložit do paměti.
<b>Jít na URL</b>	Zadání adresy URL pro přímou volbu internetové adresy (Uniform Resource Locator).
<b>Nově nahrát</b>	Nové načtení aktuální stránky.
<b>Rozpojit</b>	Odpojení.
<b>Další ...</b>	Viz níže.
<b>Ukončit</b>	Ukončení prohlížeče a odpojení.

## Další ...

<b>Profily</b>	Nastavení nejvýše pěti přístupových profilů (str. 37).
<b>Reset</b>	Odstranění naposledy navštívených stránek z paměti (cache).
<b>Kanály</b>	Přístup ke službám, které nabízí provozovatel.
<b>Odeslané</b>	Prostor pro uložení např. zpráv elektronické pošty čekajících na odeslání (funkce závislá na provozovateli).
<b>Info o poplatcích</b>	Zobrazení doby připojení a přenosové rychlosti.
<b>Zabezpečení</b>	Pro bezpečný přenos dat jsou některé informace kódované. V tomto menu lze nastavit všechna data prohlížeče, která jsou významná z hlediska bezpečnosti. Další pokyny k bezpečnosti viz: <b><a href="http://www.siemens.com/me45">http://www.siemens.com/me45</a></b>
<b>Velikost písma</b>	Změna malé a normální velikosti písma.
<b>Začít s...</b>	Volba zobrazení při přístupu k Internetu: <b>Startmenu</b> <b>Prohlíž.-menu</b> <b>Domovská str.</b> <b>Poslední str.</b> <b>Oblíbené položky</b>
<b>O prohlížeči</b>	Zobrazení verze prohlížeče.

## Nastavení

Příprava telefonu pro přístup k síti Internet závisí na provozovateli sítě:

- Provozovatel už provedl nastavení. Můžete ihned začít.
- Provozovatel již nastavil přístupové profily. Vyberte tedy profil a aktivujte jej (str. 37).
- Profil musí být nastaven a aktivován ručně (str. 37).

Informujte se prosím u svého provozovatele.

## Profily

V případě potřeby můžete nastavit až pět přístupových profilů (některé mohou být pevně nastaveny provozovatelem). Položky a funkce se mohou u jednotlivých provozovatelů lišit. Profil můžete změnit před každým přístupem k Internetu (str. 38).

## Nastavení profilu

Vytvoření nového profilu:

**Menu** → **Surfov./zábava** → **Internet** → **Profily**



Vyberte profil, který chcete změnit.

**Změnit**

Stisknutím tlačítka zobrazíte zadávací formulář.



Zadejte postupně všechny údaje.

Podrobné informace o potřebných údajích získáte od svého provozovatele.

<b>Jméno profilu:</b>	Profilu můžete přidělit jméno nebo změnit předvolbu.
-----------------------	--

### Data GPRS a CSD viz str. 76

<b>Parametry WAP</b>	<p><b>IP adresa:</b> Zadejte adresu IP.</p> <p><b>IP port:</b> Zadejte číslo portu.</p> <p><b>Domovsk.str.:</b> Zadejte domovskou stránku (str. 37), pokud ji nenastavil provozovatel sítě.</p> <p><b>Doba prodlení:</b> Zadejte dobu v sekundách, po jejímž uplynutí má být ukončeno spojení, pokud neprovedete žádný další krok.</p>
----------------------	--

**Uložit** Nastavení budou uložena a zobrazí se seznam profilů.

### Zvláštní znaky (jako u editoru textových zpráv SMS)



Stiskněte 3x, vloží se znak /



Stiskněte 3x, vloží se znak @



Stiskněte, vloží se . (tečka)



Stiskněte opakovaně, vloží se :



Stiskněte opakovaně, vloží se znak ~

## Aktivace profilu



### Aktivovat

Následujícím postupem aktivujete zvolený profil, definující spojení se sítí Internet.

**Menu** → Surfov./zábava →  
Internet → Profily



Zvolte profil.

**Aktivovat** Stisknutím tlačítka aktivujete funkci. Naváže se spojení.

Váš internetový prohlížeč je předmětem licence:



Surfovat lze také s využitím technologie GPRS (str. 76).



## Použití

### Změna domovské stránky

Adresa domovské stránky je součástí přístupového profilu. Ten můžete v pohotovostním režimu měnit (umožňuje-li to provozovatel sítě):

**Menu** → Surfov./zábava → Internet → Profily

Vyberte profil, např.:

**e-Commerce** Zvýrazněte položku.

**Změnit** Stisknutím tlačítka zobrazíte zadávací formulář.

**Parametry WAP/Domovská str.**

Vyberte.



Zadejte novou adresu. Přejděte na konec zadávacího formuláře.

**OK**

Stiskněte tlačítko.

### Zadání internetové adresy (URL)

Menu lze vyvolat pouze pokud jsou na displeji zobrazeny stránky WAP (online nebo offline).



Stisknutím tlačítka otevřete menu.

**Jít na URL** Vyberte položku a potvrďte ji.



Zadejte adresu URL a potvrďte ji. Naváže se spojení.

### Oblíbené pol.

V telefonu můžete uložit oblíbený seznam internetových adres (URL) (to lze provést i pokud nejste připojeni):

#### Uložení



Stisknutím tlačítka otevřete menu.

**Oblíbené pol.** Vyberte položku a potvrďte ji.

**Menu**

Otevřete menu

**Nový záznam** Vyberte položku a potvrďte ji.



Zadejte jméno a adresu URL a potvrďte.

#### Použití

Postupujte jako při „uložení“, pak vyberte v seznamu namísto položky „Možnosti“ uloženou záložku a potvrďte. Navážete spojení.

Většina provozovatelů služeb poskytuje externí hlasový záznamník. V této hlasové schránce pro vás může volající zanechat hlasovou zprávu v těchto případech:

- telefon je vypnut nebo není schopen přijmout volání,
- nechcete odpovídat na příchozí volání,
- právě voláte (a není aktivní funkce **Druhé volání**, str. 13).

Pokud není funkce hlasové schránky přímo součástí sady dodané provozovatelem sítě, budete se muset zaregistrovat a provést ručně nastavení. V důsledku rozdílů mezi jednotlivými provozovateli se operace mohou poněkud lišit od následujícího popisu.

## Nastavení

Od provozovatele služeb získáte dvě telefonní čísla:

### Telefonní číslo hlasové schránky

Na toto telefonní číslo voláte, chcete-li vyslechnout uložené hlasové zprávy. Postup při nastavení:

**Menu** → **Zprávy** → **Hlasová zpráva**

Vyberte číslo z adresáře / telefonního seznamu, nebo je zadejte či změňte a potvrďte stisknutím tlačítka **Uložit**.

### Číslo přesměrování do hlasové schránky

Na toto číslo budou volání přesměrována. Postup při nastavení:

**Menu** → **Přesměrov.** → např.  
**Nehlásí se** → **Nastavení**

Volte číslo hlasové schránky.

**OK** Stisknutím tlačítka se zaregistrujete v síti. Po několika sekundách je přesměrování potvrzeno.

Další informace o přesměrování viz str. 45.

## Přehrávání

Nová hlasová zpráva může být oznámena některým z těchto způsobů:

 objeví se symbol a zazní tón,

**nebo**

 přijmete textovou zprávu upozorňující na hlasovou zprávu,

**nebo**

přijmete volání s automatickým upozorněním.

Zavolejte do své hlasové schránky a vyslechněte zprávu.



**Dlouze** stisknete tlačítko (případně zadejte číslo hlasové schránky střediska služeb).

Mimo domovskou síť bude možná nutno volit jiné číslo hlasové schránky a k vyslechnutí zadat heslo.

## Lokální zprávy



Někteří provozovatelé sítě nabízejí informační služby (informační kanály), např. meziměstské předvolby, burzovní informace apod. Rozsah témat závisí na provozovateli. Pokud jsou aktivovány informační služby, obdržíte zprávy týkající se dostupných témat pomocí volby „Seznam témat“.

**Menu** → Zprávy → Lokální zprávy

### Příjem

Zde můžete zapnout a vypnout příjem lokálních zpráv. Pokud je funkce aktivována, zkracuje se čas pohotovostního režimu telefonu.

### Čist nov.zpráv

Zobrazení všech nepřečtených lokálních zpráv.



Listujte pomocí bočních tlačítek.

Zprávy se zobrazují přes celý displej.

### Seznam témat

Do tohoto osobního seznamu můžete vložit libovolné množství témat z rejstříku témat („Téma vyzved.“, str. 42). Je možné zadat 10 témat s číslem kanálu (kódem) a případně se jménem. Současně může být aktivních pět témat.

### Nové téma

Vyberte **Nové téma**.

- Pokud není k dispozici rejstřík témat (viz „Téma vyzved.“, str. 42), zadejte téma pomocí čísla kanálu a potvrďte stisknutím tlačítka **OK**.
- Pokud byl rejstřík témat již převeden, vyberte téma a potvrďte stisknutím tlačítka **OK**.

### Výběr ze seznamu

**Možnosti** Otevřete menu seznamů.

Pokud je v seznamu označeno téma, můžete je zobrazit, aktivovat či deaktivovat, upravit nebo smazat.

### Automat.zobr.

Lokální zprávy se zobrazují v pohotovostním režimu, delší texty jsou automaticky prolisťovány.

Automatické zobrazování lze nastavit pro všechny zprávy, pouze pro nové zprávy nebo je lze zcela vypnout.

Automatické přepínání na „zobrazení celé stránky“:



poté stiskněte tlačítko

**Čist CB**.

## Téma.vyzved.



Objeví se rejstřík témat aktuálně nabízených provozovatelem sítě, ze kterých si můžete vybrat.

Pokud se rejstřík neobjeví, musíte čísla kanálů (kódy) zadat ručně (viz „Seznam témat“, str. 41). Informujte se prosím u svého provozovatele.

## CB-jazyk

Můžete si vybrat, zda budete přijímat zprávy informačních služeb pouze v určitém jazyce nebo ve všech jazycích.

### Symbole na displeji



Téma aktivováno.



Téma deaktivováno.



Přijetí nových zpráv k danému tématu.



Zprávy k danému tématu jsou již přečteny.

Inverzně zobrazená telefonní čísla lze:



Volit.

**Možnosti**

Uložit do adresáře /  
telefonního seznamu.

Přídavný zvukový signál, str. 65.

## Služby SIM-karty



(volitelné)

Provozovatel sítě může nabízet speciální aplikace (např. bankovní služby – GSM banking, burzovní informace atd.) prostřednictvím SIM karty.

Pokud jste pro některou z těchto funkcí registrováni, objeví se její jméno jako první položka v hlavním menu nebo přímo nad levým dialogovým tlačítkem.



Sym bol služeb SIM karty

Pokud existuje více možností použití, budou vám nabídnuty v menu „Služby SIM-karty“.

**Menu** → **Služby SIM-karty**

Prostřednictvím služeb SIM karty může telefon bez problémů pracovat i s dalšími službami, které se objeví v nabídce provozovatele sítě až v budoucnosti. Další informace získáte od svého provozovatele sítě.

Telefon uchovává v paměti poslední volená čísla pro opakovanou volbu.

### Menu → Seznamy



Vyberte požadovaný seznam a v něm příslušné telefonní číslo.



Volte číslo  
**nebo**



zobrazte informace o telefonním čísle: datum, čas a počet volání.

V telefonu jsou dostupné tyto seznamy:

## Ztracená volání



Volání, která jste nepřijali, jsou uložena pro zpětné volání.

Předpoklad:

Používaná síť podporuje funkci identifikace volajícího.

## Přijatá volání



Všechna přijatá volání budou zařazena do tohoto seznamu.

Předpoklad:

Používaná síť podporuje funkci identifikace volajícího.

## Volaná čísla

Poskytuje rychlejší přístup k naposledy voleným číslům.



Rychlý přístup v pohotovostním režimu.

## Smazat seznam

Dojde ke smazání obsahu všech seznamů volání.

### Seznamy – Menu

Pokud je na displeji označený některý záznam, lze vyvolat menu seznamů.

#### Možnosti

Otevřete menu seznamů.

Záznam můžete měnit, smazat, nebo můžete přidat telefonní číslo do adresáře / telefonního seznamu.

V průběhu hovoru můžete zobrazit délku hovoru a hovorné, mimoto můžete omezit počet jednotek pro odchozí hovory.

## Zobrazit

**Menu** → Seznamy → Čas/Poplatky

Jakmile provedete nastavení, můžete si nechat zobrazovat údaje pro následující hovory, např. kredit:

**Poslední hovor**  
**Odch+př.celk.**  
 Zbývá jednot.

**nebo**

je-li funkce Odch+př.celk. vypnuta:

**Poslední hovor**  
**Všechna odchozí**  
**Všechna příchozí**  
 Zbývá jednot.

Vyberte požadovaný typ hovoru.

**Vybrat** Zobrazte data.

Po zobrazení údajů máte tyto možnosti:

**Smazat** Vynulovat ukazatel.

**OK** Ukončit zobrazování.

## Nastav.poplatků

**Menu** → Seznamy →  
 Nastav.poplatků

**Měna**

Zadejte měnu, ve které se mají poplatky zobrazovat.

**Poplatky/Jedn**

(nutná znalost kódu PIN 2)



Zadejte cenu za jednotku/impuls.

**Konto**

(nutná znalost kódu PIN 2)



Na speciálních SIM kartách můžete vy, popř. provozovatel stanovit kredit nebo dobu, po jejímž vyčerpání bude telefon zablokován pro odchozí hovory.

**Změnit** Zadejte počet jednotek a potvrďte **OK**.

Poté potvrďte stávající kredit nebo vynulujte čítač. Vzhled displeje se při použití předplacené karty může lišit podle provozovatele.

**Odch+př.celk.**

Přepnutí zobrazení.



**Všechna příchozí**

Podporuje-li síť zobrazení poplatků, zobrazí se aktuální počet jednotek.



Máte-li nastaven poplatek za jednotku, zobrazí se vzniklé náklady. Tato služba může popřípadě vyžadovat zvláštní registraci.

**Automat.zobr.**

Automatické zobrazení délky hovoru a poplatku po každém hovoru.

Můžete si nastavit podmínky, za kterých budou volání přesměrována do vaší hlasové schránky nebo na jiná telefonní čísla.

**Menu** → Přesměrování

### Nastavení přesměrování:

Nejčastější podmínka pro přesměrování je např.:

### Nehlásí se

**Menu** → Přesměrování



**Nehlásí se**  
vyberte položku.

**Vybrat**

Stiskněte tlačítko.

**Nastavení** Vyberte.



Zadejte telefonní číslo, na které mají být volání přesměrována (pokud jste to již neučinili),  
**nebo**

Vyberte toto telefonní číslo z adresáře / telefonního seznamu nebo z mailboxu

**OK**

Potvrďte. Potvrzení o provedení operace ze sítě může chvíli trvat.

### Všechna volání

Budou přesměrována všechna volání.



Symbol zobrazovaný na displeji v pohotovostním režimu.

### Speciální přesměrov.

**Když nedosaž.**

K přesměrování dojde tehdy, je-li telefon vypnutý nebo je-li mimo dosah sítě.

**Když se nehl.**

Volání je přesměrováno po určité prodlevě závislé na síti. Tuto prodlevu můžete nastavit až na maximální hodnotu 30 sekund (po 5 sek.).

**Když obsazen**

Přesměrování je provedeno v případě, že telefonujete.

**Výjimka:** Je-li zapnuta funkce **Druhé volání** (str. 75), uslyšíte při volání speciální upozorňovací tón (str. 13).

### Příjem faxu

Faxová volání můžete přesměrovat na telefonní číslo s připojeným faxem.

### Příjem dat

Všechna datová volání můžete přesměrovat na telefonní číslo s připojeným počítačem.

### Nehlásí se

Toto nastavení zahrnuje nejdůležitější podmínky (viz též níže):

**Když nedosaž., Když se nehl., Když obsazen**

## Zjistí stav

Tímto způsobem můžete zkontrolovat nastavení přesměrování pro každou podmínku.

Po určité prodlevě se ze sítě načtou aktuální informace a zobrazí se na displeji.



Podmínka je aktivována.



Podmínka není aktivována.



Tento symbol se zobrazí, není-li stav znám (např. při vložení nové SIM karty).

## Odstranit vše

Všechna nastavená přesměrování budou smazána.

Uvědomte si, prosím (např. při výměně SIM karty), že informace o přesměrování jsou uloženy na síti, nikoliv v telefonu.

### Obnovení přesměrování

Poslední cíl přesměrování by uložen.

Postupujte jako u položky **Přesměrování**.

Uložené telefonní číslo se zobrazí a je potvrzeno.

### Změna čísla pro přesměrování

Postupujte jako u položky **Nastavení přesměrování**. Jakmile se zobrazí uložené telefonní číslo, postupujte takto:

**Smazat** Smažte telefonní číslo.

Zadejte nové telefonní číslo a potvrďte je.

Chcete-li zkontrolovat nebo smazat určitou podmínku:

Nejdříve podmínku vyberte.

**Vybrat** Stiskněte tlačítko.

**Zjistit stav**

**nebo**

**Smazat** vyberte položku.



Telefon můžete používat jako diktafon:

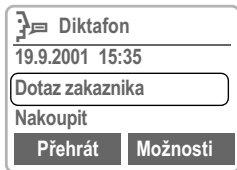

- můžete používat diktafon na cestách,
- zaznamenat poznámku jako připomínku nebo jako upozornění pro druhé,
- připojit hlasovou poznámku k termínu v kalendáři (str. 50),
- nahrát hovor – užitečné pro zaznamenání čísel nebo adres.

Použití této funkce může podléhat omezením ze zákona, zvláště pak trestně-právním předpisům.

Informujte tedy prosím svého partnera, pokud chcete hovor zaznamenat, a s nahrávkou zacházejte jako s důvěrným materiálem.

Tuto funkci můžete použít pouze tehdy, souhlasí-li s tím váš telefonní partner.

## Ovládání pomocí bočních tlačítek

Funkce diktafonu můžete ovládat pomocí bočních tlačítek.

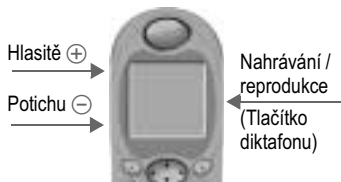

### Nový záznam

Po dobu nahrávání držte tlačítko diktafonu stisknuté. Po krátkém upozorňovacím tónu se zahájí nahrávání.

Chcete-li na chvíli **přerušit nahrávání**, uvolněte tlačítko diktafonu (max. na 10 sekund). Pokud jej znovu stisknete, můžete v nahrávání pokračovat, jinak bude záznam ukončen.

### Ukončit/Uložit

Záznam bude uložen, pokud uvolníte tlačítko diktafonu na dobu delší, než 10 sekund. Záznam bude označen aktuálním datem a časem. Následně může být opatřen jiným jménem.

### Přehrát

**Krátce** stiskněte tlačítko diktafonu.

## Ovládání pomocí dialogových tlačítek

**Menu** → Kancelář → Diktafon

Otevře se seznam nahrávek.

**Možnosti** Otevřete menu.

**Nový záznam** Vyberte.

**Nahrát** Spust' te nahrávání.

**Pauza** Pauza při nahrávání.

**Stop** Ukončení nahrávání.

**Uložit** Pojmenování a uložení.

### Přehrát

**Přehrát** Stiskněte tlačítko.

## Obsluha pomocí ovládacího tlačítka

**Menu** → Kancelář → Diktafon

### Nový záznam



Krátké stisknutí **levé** strany:  
zahájení/ukončení nahrávání.



Krátké stisknutí **pravé** strany: pauza.

### Přehrát



Krátké stisknutí **pravé** strany: pokračování.



O jeden záznam vpřed/ zpět.



**Dlouhé** stisknutí: převíjení vpřed/vzad.



Ukončení záznamu.

## Diktafon-Menu

**Možnosti** Otevřete menu

<b>Nový záznam</b>	Zahájení nového záznamu.
<b>Smazat</b>	Smazání vybraného záznamu.
<b>Vše smazat</b>	Smazání všech záznamů (po potvrzení).
<b>Přejmenovat</b>	Záznam se označí datem a časem svého pořízení.

## Kalendář

**Menu** → Kancelář → Organizér → Kalendář

Kalendář nabízí tyto možnosti:

- přehled měsíce,
- přehled týdne,
- přehled dne.

Správné fungování kalendáře je možné pouze, je-li nastaveno datum a čas (str. 77).

### Boční tlačítka

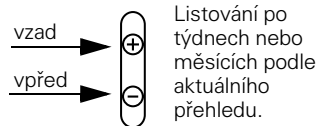

### Přehled měsíce

Čt	Dub. 2001	T3 15
		1
2	3	4
5	6	7
8	9	10
11	12	13
14	15	16
17	18	19
20	21	22
23	24	25
26	27	28
29		

**Týden**      **Program**



Listování po týdnech.



Listování po dnech.

**Týden**

Zobrazí se přehled týdne.

**Program**

Zobrazí se přehled dne.

### Přehled týdne

Čt	Dub. 2001	T3 15
P	Ú	S
9	10	11
12	13	14
15		
8		
12		
16		

**Měsíc**      **Program**



Listování po hodinách.



Listování po dnech.

**Program**

Přehled dne.

— Alarm. Časové překryvy jsou zvýrazněny.

Každý den je rozdělen na 6 × 4 hodiny (dopoledne + odpoledne).

### Program

**Program** Vyberte položku.

V zobrazení Program se chronologicky zobrazí alarmy pro daný den.

Na začátku jsou vždy eventuální nevyřízené úkoly (str. 51).

Jestliže se naplnil termín nastaveného alarmu, uslyšíte signál.

#### Synchronizace s programem Outlook®

Kalendář můžete synchronizovat s databází programu Outlook® pomocí softwaru Siemens QuickSync (str. 79).

## Schůzky

**Menu** → Kancelář → Organizér → Schůzky

Všechny schůzky / úkoly se zobrazí ve formě seznamu.



## Nová schůzka

<Nový záznam> Vyberte.



Postupně vyplňte pole záznamu alarmu:

**Kategorie:** Vyberte **Schůzky** nebo **Úkoly**.

**Typ alarmu:**



**Memo.** Krátká textová poznámka.



**Volání.** Zadejte telefonní číslo. Toto číslo se zobrazí po zaznění alarmu.



**Setkání**



**Narozeniny**



**Hlasový zápisník**

**Popis:**

Popis alarmu.

**Alarm:**

Aktivovat, Deaktivovat.

**Datum:/Konečné datum:**

Datum aktivace, popřípadě datum ukončení alarmu.

**Opakování:**

Zadejte četnost opakování alarmu.

**Čas startu:/Konečný čas:**

Čas aktivace alarmu, popřípadě ukončení alarmu.

**Uložit**

Stisknutím alarm uložíte.

## Menu seznamu termínů

**Možnosti**

Otevřete menu.

Nový záznam	Viz vlevo.
Smazat	Smazání vybraného záznamu.
Vše smazat	Po potvrzení smazání všech záznamů.
Změnit	Otevření záznamu s možností úprav.
Poslat přes	(viz str. 82)
...	
Tisk.přes IrDA	(viz str. 82)
Zač.týdne-pond.	Určení prvního dne v týdnu, Po nebo Ne.

Celkem je možné vytvořit 50 záznamů. Alarm zazní, i když je telefon vypnutý. Můžete jej deaktivovat stisknutím libovolného tlačítka. Deaktivace všech alarmů viz str. 60. Dále viz **Nastavení vyzvánění** (str. 65) a **Hodiny** (str. 77).



Tento symbol na displeji označuje, že je aktivován alarm.

**Pauza**

Odložení alarmu o 5 minut.

## Úkoly

**Menu** → Kancelář → Organizér → Úkoly

Úkoly se v příslušném dnu zobrazí jako alarmy. K úkolu však naproti tomu nemusíte uvést žádné datum a čas. V takovém případě se úkol objeví **každý** den na začátku seznamu, dokud nebude označen jako vyřízený.

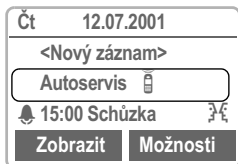

## Nový úkol

Vyberte <Nový záznam>.

**Kategorie:** Vyberte Úkoly nebo Schůzky.



Vyberte typ úkolu (viz Schůzky, str. 50)



Opatřete úkol krátkým popisem.



Popř. zadejte datum a čas.



Uložte úkol.



Zobrazí se, je-li úkol vyřízen.

## Menu seznamu úkolů

**Možnosti** Otevřete menu.

Číst	Zobrazení záznamu.
Hotovo	Označení vyřízeného úkolu.
Změnit	Zobrazení záznamu, který chcete měnit.
Nový záznam	Zadání nového úkolu.
Smazat	Vymazání úkolu z kalendáře.
Vše smazat	Po dotazu budou vymazány všechny záznamy.
Poslat přes ...	(viz str. 82)
Tisk.přes IrDA	(viz str. 82)
Kapacita	Zobrazení velikosti zaplněné a volné paměti.

## Budík

**Menu** → Kancelář → Organizér → Budík

Funkce budíku umožňuje nastavit **jeden** okamžik buzení. Alarm zazní, i když je telefon vypnutý.

**Zap/Vyp** Zapnutí a vypnutí funkce budíku.

**Změnit** Zobrazení výběru: Čas a den buzení.

**Čas** Nastavení času buzení. (hh:mm:ss).

**Dny** V položce menu **Změnit** nastavte den, kdy chcete být vzbuzeni.

## Ztracené alarmy

**Menu** → Kancelář → Organizér → Ztracené alarmy

Události s alarmem, na které jste nereagovali, budou zařazeny do seznamu a mohou být zobrazeny.

### Ztracené alarmy – Menu

**Možnosti** Otevřete menu.

Záznam můžete odeslat, vytisknout, smazat nebo můžete smazat všechny záznamy.

## Poznámky

**Menu** → Kancelář → Organizér → Poznámky

Zadávání pomocí funkce T9 (str. 30) usnadňuje sestavení poznámek, např. nákupu. Důvěrné informace zajistíte kódem telefonu (str. 71).

### Nový záznam

<Nový záznam> Vyberte položku.



Zadejte požadovaný text.

**Možnosti** Otevřete menu.

**Uložit** Záznam uložte.

### Menu editoru

**Možnosti** Otevřete menu.

<b>Uložit</b>	Uložení záznamu.
<b>T9 zadání</b> (str. 30)	<b>Zapnout, vypnout:</b> Zapnutí nebo vypnutí inteligentního způsobu zadávání textu. <b>T9 jazyk:</b> Zvolte řeč, ve které bude práva napsána.
<b>Přidat řádek</b>	Ukončení řádku.
<b>Smazat text</b>	Vymazání textu poznámky.
<b>Poslat</b>	Odeslání jako SMS.

### Zobrazení položky.

☰ Poznámky

---

<Nový záznam>

Nákup

Kancelář

**Číst**
**Možnosti**



Zvolte záznam.



Otevřete jej.

### Menu seznamu poznámek

**Možnosti** Otevřete menu.

<b>Číst</b>	Zobrazení záznamu.
<b>Změnit</b>	Zobrazení záznamu s možností úprav.
<b>Nový záznam</b>	Zadání nové poznámky.
<b>Smazat</b>	Vymazání poznámky ze seznamu.
<b>Vše smazat</b>	Po dotazu budou vymazány všechny poznámky.
<b>Důvěrné</b>	Zamčení záznamu kódem telefonu (str. 71).
<b>Poslat</b>	Odeslání jako SMS.
<b>Kapacita</b>	Zobrazení velikosti zaplněné a volné paměti.

Vytvořte si vlastní vizitku. Odešlete ji jako zprávu SMS nebo pomocí infračerveného portu na jiný telefon GSM (vybavený infračerveným rozhraním) nebo na vhodný počítač s tiskárnou.

**Menu** → **Kancelář** → **Vizitka**

Pokud není vizitka dosud vytvořena, budete vyzváni, abyste zadali potřebné údaje.



Postupujte od jednoho pole k druhému a zadávejte své údaje.



Telefonní čísla můžete kopírovat z adresáře / telefonního seznamu.

<b>Příjmení</b>	<b>Tel./mobil:</b>
<b>Jméno:</b>	<b>Fax:</b>
<b>Firma:</b>	<b>Město:</b>
<b>E-mail:</b>	<b>PSC:</b>
<b>Tel.:</b>	<b>Ulice:</b>
<b>Tel./kancelář:</b>	<b>Země:</b>
<b>URL:</b>	

**Uložit** Stiskněte tlačítko.

## Vizitka – Menu

**Možnosti** Otevřete menu.

<b>Poslat přes ...</b>	(viz str. 82)
<b>Tisk.přes IrDA</b>	(viz str. 82)
<b>Změnit</b>	Vizitka bude zobrazena za účelem provedení změny údajů.

Obsah vizitky odpovídá mezinárodnímu standardu (vCard).

Při odesílání zprávy nezapomeňte, že zpráva SMS může obsahovat maximálně 160 znaků. Další znaky nebudou odeslány.



Menu → Kancelář → Kalkulačka



Zadejte číslo (max. 8 znaků).



Vyberte výpočetní funkci.



Opakujte postup s dalšími čísly.



Stisknutím zobrazíte výsledek.

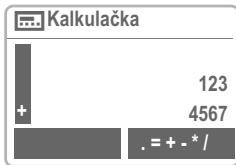

### Speciální funkce

Tiskněte opakovaně pravé dialogové tlačítko **. = + - \* /** (indikace na displeji).

- Desetinná čárka.
- = Výsledek.
- + Sčítání.
- Odčítání.
- X Násobení.
- / Dělení.
- ± Přepínání mezi kladnou „+“ a zápornou „-“ hodnotou.
- % Převod na procenta.
- ↓ Uložení zobrazeného čísla.
- ↑ Vyvolání uloženého čísla z paměti.
- e Hodnota exponentu (max. dvojmístné číslo).

### Speciální tlačítka:

- Násobit.
- Přičítat (**dlouze** stiskněte).

**Menu** → Kancelář → Přepočít kurzu

Můžete uložit až tři různé měny.

## Zadání měny

Chcete-li provádět přepočít měny, zadejte nejprve dvojici měn. Nezadáte-li měnu, ihned se otevře nabídka.

**OK** Stiskněte tlačítko.



Zadejte označení vlastní a cizí měny, nebo je popř. vyberte ze seznamu:

EUR	ATS	BEF	DEM	ESP	FIM
FRF	IEP	ITL	LUF	NLG	PTE

**OK** Potvrďte.

U měn, které jsou navázány na Euro, **nemusí** být zadán kurz. V opačném případě:



Zadejte směnný kurz měny nenavázané na Euro.

**OK** Potvrďte.

Tiskněte opakovaně pravé dialogové tlačítko (indikace na displeji):



Zadání desetinné čárky.

## Menu Zadání

**Možnosti** Otevřete menu.

OK	Potvrďte.
Desetinná čárka	Zadání desetinné čárky.
Kalkulačka MR	Vyvolání uloženého čísla.

## Převod

Mezi zadanými měnami lze provádět libovolné přepočty.



Vyberte dvojici měn ze seznamu možných kombinací.

**Vybrat** Potvrďte.



Zadejte částku (max. 8místné číslo).



Stisknutím zobrazíte výsledek.

## Přepočít kurzu – Menu

**Možnosti** Otevřete menu.

Spustit	Provedení přepočtu.
Nový záznam	Zadání nové dvojice měn.
Změnit	Otevření nabídky s vybranou dvojicí měn.
Smazat	Smazání dvojice měn.

**Menu** → Kancelář → Hodiny  
→ Časová pásma

## Časov.pásma

Zadejte časové pásmo, ve kterém se právě zdržujete.



Vyberte ze seznamu požadované časové pásmo ...

**Nastav.** ... a nastavte je.

**Možnosti** Otevřete menu.

Číst	Označení vybraného časového pásma datem a jménem.
Nastav.	Nastavení časového pásma.
Přejmenovat	Nové pojmenování časového pásma.
Autom.čas.pás 	Automatické nastavení časového pásma podle místního času.
Letní čas	Zapnutí/vypnutí letního času.

## Čas/Datum

Tato funkce je totožná s funkcí Čas/Datum na straně str. 77.

## Datum-formát

Nastavení formátu data:  
DD.MM.RRRR nebo MM/DD/RRRR.

## Automat.zobr.

Ukazatel času lze zapnout nebo vypnout.

## Automat. vypnutí

Telefon se denně vypne v určenou dobu.

### Aktivovat:

**Hodiny** Stiskněte tlačítko.



Zadejte čas (24hodinový cyklus).

**OK** Potvrďte.

### Deaktivovat:

**Manuálně** Stiskněte tlačítko.

**OK** Potvrďte.

Pokud je akumulátor vyjmut déle než 30 s, je nutné nastavit znovu přesný čas.

## Stopky

**Menu** → Surfov./zábava → Stopky

Ukazatel času s přesností na tisíciný sekund. Je možné odečíst a uložit dva mezičasy.

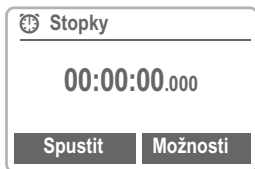

**Reset** Vynulování.



Start/Stop.



Mezičas.

Ovládání pomocí bočních tlačítek:

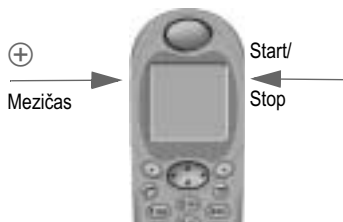

## Stopky-Menu

**Možnosti** Otevřete menu.

<b>Uložit</b>	Uložení a označení odečteného času (odečtených časů).
<b>Přejmenovat</b>	Změna vybrané položky.
<b>Smazat</b>	Výběr položky ke smazání.
<b>Seznam</b>	Zobrazení uložených položek. Čist: Zobrazení uložených časů a mezičasů.
<b>Vše smazat</b>	Smazání seznamu stopek.

## Odpočítávání

**Menu** → Surfov./zábava  
→ Odpočítávání

Odměřuje se nastavený interval. Poslední tři sekundy jsou signalizovány akusticky. Na závěr zazní speciální signál.

**Změnit / Nastav.**

Změna intervalu, popř. nové zadání.

**Spustit** Spuštění odpočítávání.

**Stop** Přerušování odpočítávání.

**Reset** Nastavení odpočítání na začátek.

**Menu** → Surfov./zábava → Hry

Vyberte si požadovanou hru ze seznamu. Hezkou zábavu!

## Návody ke hrám

Návod ke každé hře najdete v menu Možnosti.

**Možnosti** Pokyny ke hře, načtení uloženého stavu hry a nastavení úrovně obtížnosti.

**Spustit** Spuštění hry.

## Ovládání her

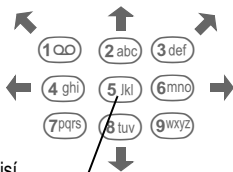

Funkce závisí  
na hře

**nebo**

ovládacím tlačítkem:



Využití profilů umožňuje provést několik nastavení **jedinou** funkcí.

- Standardně je připraveno pět profilů s předvolbami, tyto předvolby lze však změnit: **Norm.prostř.:**, **Tiché prostř.:**, **Hlučné prostř.:**, **Car Kit**, **Náhlavní souprava**
- Individuálně můžete vytvořit dva osobní profily:  
<Prázdné>
- Nastavení speciálního profilu **Bez alarmu** je pevné a nelze je měnit (str. 61).

Pokud je telefon používán různými osobami, může každá z nich aktivovat vlastní nastavení výběrem svého profilu.

## Aktivovat

**Menu** → Profily



Vyberte standardní nebo osobní profil.

**Vybrat**

Aktivujte profil.

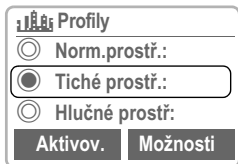

- Označuje aktivní profil.

## Nastavení

Můžete upravit standardní profil nebo vytvořit nový osobní profil:



Vyberte profil.

**Vybrat**

Potvrďte.

## Profily – Menu

**Možnosti**

Otevřete menu.

Změnit	V profilu lze individuálně nastavit následující funkce: <ul style="list-style-type: none"> <li>• Nastavení vyzvánění str. 65</li> <li>• Hlasitost str. 65</li> <li>• Melodie str. 65</li> <li>• Vibrace str. 65</li> <li>• Filtr str. 65</li> <li>• Potvrzovací tón str. 65</li> <li>• Tóny tlačítek str. 65</li> <li>• Velká písmena str. 69</li> <li>• Animace str. 69</li> <li>• Osvětlení str. 69</li> </ul> Po dokončení nastavení jedné funkce přejděte zpět do menu profilu a upravte další nastavení.
Přejmenovat	Přejmenování vybraného profilu.
Kopírovat	Kopírování nastavení z jiného profilu.

## Car Kit

Profil se po vložení telefonu do držáku automaticky aktivuje pouze ve spojení s originální sadou Siemens určenou k vestavění do auta (viz též str. 78).

## Náhlavní souprava

Profil se po připojení náhlavní soupravy automaticky aktivuje pouze ve spojení s originální náhlavní soupravou Siemens (viz též str. 78).

## Bez alarmu

Všechny alarmy jsou vypnuty. Tento profil **nelze změnit**.

- Telefon se výběrem profilu vypne.
- V tomto stavu **není** alarm signalizován ani vyzváněním, ani vibračním vyzváněním.

## Aktivovat

**Menu** → Profily



Vyberte **Bez alarmu**.

**Vybrat**

Aktivujte profil.

Výběr profilu je nutné potvrdit.



Poté telefon vypněte; v opačném případě se telefon po 30 sekundách vypne automaticky.

## Běžný provoz

Při návratu do normálního provozu se po příštím zapnutí aktivuje standardní profil.

## Menu → Oblíbené položky

Sestavte si vlastní menu obsahující často používané funkce, telefonní čísla nebo stránky WAP.

Nabízí se seznam 10 možných položek, který však můžete libovolně změnit.

Pro rychlý přístup:



Stiskněte tlačítko, a poté ...



... stiskněte 2-krát.

## Použití



Vyberte požadovanou položku.

**Vybrat**

Stiskněte tlačítko.



Je-li vybranou položkou telefonní číslo, lze je pomocí tlačítka volání volit.

## Změna

Každou nastavenou položku (1–10) lze vyměnit za jinou položku ze seznamu volitelných oblíbených položek.



Vyberte požadovanou položku.

**Možnosti**

Stiskněte tlačítko.

**Změnit nastavení**

Stiskněte tlačítko.



Vyberte ze seznamu novou položku.

**Nastav.**

Stiskněte tlačítko.

Je-li novou vybranou položkou telefonní číslo nebo oblíbená stránka WAP, otevře se pro výběr odpovídající aplikace.



## Reset

Po potvrzovacím dotazu a zadání kódu telefonu se opět nastaví předvolené položky.



Levému dialogovému tlačítku a tlačítkům číslic 2 až 9 (tlačítkům rychlé volby) můžete přiřadit důležitá telefonní čísla nebo některé funkce. Volbu telefonního čísla, případně spuštění funkce lze pak provést stisknutím jediného tlačítka.

Provozovatel mohl levé dialogové tlačítko již obsadit některou funkcí (např. číslem služeb „ SIM karty“). Někdy nelze obsazení tlačítek měnit.

Toto dialogové tlačítko může být také např. automaticky dočasně nastaveno pro přístup k nové zprávě pomocí tlačítka  / .

Možná obsazení tlačítek:

• Internet .....	str. 35
• Telefonní sezn./Adresář .....	str. 17
• Telefonní číslo .....	str. 64
• Kalendář .....	str. 49
• Budík .....	str. 54
• Poznámky .....	str. 53
• Kalkulačka .....	str. 55
• Nová SMS .....	str. 28
• Osvětlení .....	str. 69
• Inkognito .....	str. 75
• GPRS zap/vyp  .....	str. 76
• IrDA .....	str. 77
• Hry .....	str. 59
• Ztracená volání .....	str. 43
• Přijatá volání .....	str. 43
• Doručeno .....	str. 27
• Odeslané .....	str. 27
• Oblíbené .....	str. 62

## Levé dialogové tlačítko

Pro účel přímé volby může být **levé** dialogové tlačítko libovolně obsazeno funkcí nebo telefonním číslem.

### Změnit



**Nastav.** Stiskněte tlačítko (pokud je ještě takto nastaveno).

**Změnit** Vyhledejte aplikaci v seznamu.

- Přiřaďte dialogovému tlačítku novou aplikaci (např. **Hry**).
- Přiřazení **telefonního čísla**. Z telefonního seznamu / adresáře vyberte jméno (např. „Dana“) a přiřaďte je dialogovému tlačítku.

**Vybrat** Nastavení potvrďte.

### Použití

Nastavení „Dana“ slouží v této části pouze jako příklad.

**Dana** **Dlouze** stiskněte.

## Tlačítka přímé volby

Při přímé volbě lze použít tlačítka číslic 2 až 9 jako tlačítka rychlé volby. Možná přiřazení viz str. 63.

Následující tlačítko je rezervováno:

**100** = volání do hlasové schránky (str. 40)

### Změnit

V pohotovostním režimu:



Stiskněte tlačítko s číslem (2–9). Není-li číslo již obsazeno:

**Nastav.** Stiskněte tlačítko.

**nebo**

**Hry** **Krátce** stiskněte (je-li např. obsazeno aplikací „Hry“).

**Změnit** Vyhledejte aplikaci v seznamu.

Přiřazení telefonního čísla: vyberte z telefonního seznamu / adresáře jméno, které chcete tlačítku přiřadit.

**Vybrat** Nastavení potvrďte.

Přiřazení Internetu: ze záložky vyberte adresu URL a přiřaďte ji tlačítku.

**Vybrat** Nastavení potvrďte.

### Použití

Vyberte uložené telefonní číslo nebo spusťte uloženou aplikaci (např. Hry).

V pohotovostním režimu:

**2abc** Stiskněte tlačítko.

Na displeji se zobrazí obsazení tlačítka 2, nikoliv levého dialogového tlačítka:

**Hry** **dlouze** stiskněte.

**nebo pouze**

**2abc** **dlouze** stiskněte.

## Přímá volba z menu

Všechny funkce menu jsou číslovány. Příslušná posloupnost číslic se zobrazí na displeji vpravo nahoře.

Zadáním posloupnosti těchto číslic lze funkci přímo vyvolat.

Např. vytvoření nové zprávy SMS:

**Menu** Stiskněte tlačítko.

**100** pro Zprávy.

**100** pro Nové SMS.

Vyzváněcí a upozorňovací tóny si můžete nastavit podle svého přání.

**Menu** → **Vyzvánění/Tóny** →  
Vyberte funkci:

## Nastavení vyzvánění

Vyzvánění může být zapnuto a vypnuto, příp. omezeno na krátký upozorňovací tón.



Symbol na displeji, když je aktivován krátký upozorňovací tón.



Symbol na displeji, když je vyzvánění vypnuto.

Zapnutí/vypnutí v pohotovostním režimu:



Stiskněte dlouze tlačítko.

## Hlasitost



Vyberte typ vyzvánění:

Všechna volání

☰ volání

VIP volání

Události

Zprávy

Lokální zprávy



Nastavte hlasitost.

**OK**

Potvrďte.



Indikuje rostoucí hlasitost.

Pokud jsou pro telefon registrována dvě nezávislá telefonní čísla, můžete pro ně použít odlišná nastavení. (str. 72).

## Vibrace

Můžete se vyhnout rušivému vyzvánění a aktivovat místo něj vibrace. Vibrační vyzvánění lze nastavit také jako doplňkové k běžné signalizaci (např. v hlučném prostředí). Tato funkce je deaktivována, je-li telefon vložen do stolního nabíječe nebo do sady určené do auta.

## Filtr



Při tomto nastavení jsou akusticky nebo vibracemi signalizována pouze volání z telefonních čísel, která jsou uložena v telefonním seznamu / adresáři. Ostatní volání budou pouze zobrazena na displeji. Pokud tato volání nepřijmete, budou přesměrována do hlasové schránky (pokud je nastavena, viz str. 45).



Vynulovat ukazatel.

## Potvrzovací tón

Všechny servisní a varovné tóny lze zapnout nebo vypnout nebo pomocí tlačítka **Rozšířen** jednotlivě aktivovat/deaktivovat.

## Tóny tlačítek

Nastavte druh akustického potvrzení stisku tlačítek: **Cvaknutí**, **Tón** nebo **Bez zvuku**.

**Menu** → Vyzvánění/Tóny →  
Vyberte funkci:

## Minutové pípnutí

Při aktivaci této funkce zazní během hovoru po každé minutě zvukový signál.

## Melodie

Můžete vybírat z 38 melodií a navíc můžete sáhnout ještě po čtyřech vlastních skladbách nebo uložených melodiích.



Nejdříve vyberte typ vyzvánění:

Všechna volání

📖 volání

VIP volání

Události

Zprávy

Lokální zprávy



Následně vyberte melodii.

**OK**

Potvrďte.

## Správce melodií

Slouží ke správě vašich melodií.

### Nahrát

Melodii můžete načíst z položky **Individuální 1** až **Individuální 4** nebo pomocí funkce **Card-Explorer**.

**Správce melodií** Otevřete.

**Možnosti** Otevřete menu.

**Nahrát** Vyberte a přiřaďte místo uložení.

### Uložit

Nahranou melodii můžete uložit do položky **Individuální 1** až **Individuální 4** nebo jako soubor **Card-Explorer** (\*.mid).

**Přehrát** Melodii lze přehrát.

### Načtení melodie

Melodii můžete načíst do telefonu prostřednictvím infračerveného portu, SMS nebo prostřednictvím protokolu WAP.

Načtení melodie bude indikováno symbolem nad levým dialogovým tlačítkem.

Stisknutím tohoto tlačítka spustíte Správce melodií.

## Správce melodií – Menu

**Možnosti** Otevřete menu.

Přehrát	Přehrání aktuálně nahrané melodie.
Uložit	Uložení melodie do položky Individuální 1 až Individuální 4 nebo pomocí funkce Explorer (soubor *.mid).
Nahrát	Načtení melodie z položky Individuální 1 až Individuální 4 nebo pomocí funkce Card-Explorer.
Odmítnout	Smazání aktuální načtené melodie ze správce melodií.
Smazat	Smazat melodie z položek Individuální 1 až Individuální 4.

**Menu** → Vyzvánění/Tóny →  
Vyberte funkci:

## Složité melodie

Můžete si také sami vytvořit jednohlasou melodii.



Tlačítka 1 až 7 odpovídají notám C, D, E, F, G, A, H.



Pohyb v melodii dopředu a zpět.



Zvýšení/snížení tónu o půltón.



Prodloužení trvání tónu/pomlky.



Zkrácení trvání tónu/pomlky.



Zvýšení/snížení tónu o oktávu levým bočním tlačítkem.



Vložení pomlky.

**Možnosti**

Menu nabízí další funkce:

**Přehrát, Rychl.přehrávání, Uložit, Vložit notu, Smazat notu, Smazat, Nahrát.**

## Telefon

**Menu** → Nastavení → Telefon  
→ Vyberte funkci.

### Jazyk

Nastavení jazyka displejových textů. „Automaticky“ bude nastaven jazyk, který používá provozovatel ve vaší zemi. Je-li náhodou nastaven jazyk, kterému nerozumíte, lze následujícím zadáním nastavit v telefonu opět jazyk domovského provozovatele:

**\*#0000#** 

### Zobrazit

#### Vlast. pozdrav

Můžete si naprogramovat vlastní pozdrav, který se objeví na displeji po zapnutí telefonu.

**Změnit** Zapnutí a vypnutí.



Smažte starý text a zadejte nový.



Změny potvrďte.

#### Spořič displeje

Spořič displeje zobrazí po nastaveném čase na displeji grafiku. Zabezpečuje telefon, podobně jako blokování tlačítek (str. 69), před neúmyslným stisknutím tlačítek. Příchozí volání nebo delší stisknutí tlačítka  a potvrzení tlačítkem **OK** funkci ukončí.

K dispozici jsou následující možnosti:

- Zapnutí a vypnutí funkce.
- Nastavení stylu: Vlastní grafika, analogové hodiny.
- Načtení grafiky funkcí **Bitmap-prohlíž.**
- Vyzkoušení funkce **Spořič displeje.**
- Nastavení času, po němž se **Spořič displeje** aktivuje.
- Aktivace potvrzujícího dotazu s heslem.

## Animace

Nastavení animace, která se zobrazí v různých situacích. Např. při zadání kódu PIN.

## Osvětlení

Osvětlení displeje lze zapínat a vypínat (vypnutím prodloužíte pohotovostní dobu telefonu).

## Velká písmena

Můžete změnit velikost písma zobrazovaného na displeji.

## Kontrast

Můžete změnit nastavení kontrastu displeje.

## Tlačítka

### Libovolným tlačítkem

Příchozí volání můžete přijímat pomocí libovolného tlačítka (kromě tlačítka ).

### Automat. zamk.tlač.

Automatické blokování tlačítek je aktivováno automaticky, pokud po dobu jedné minuty není stisknuto žádné tlačítko. Chrání před neúmyslným stisknutím tlačítek telefonu. Jste však stále dosažitelní a můžete také volit čísla tísňového volání.

Funkci blokování lze ovládat také přímo z číslkové klávesnice.



**Dlouze** stiskněte.



Potvrďte (jen při vypnutí).

### Tóny tlačítek

Nastavte druh akustického potvrzení stisku tlačítek:

**Cvaknutí, Tón nebo Bez zvuku.**

## Stav

### Tovární nastavení

Pomocí této funkce lze telefon převést do původního nastavení (nastavení SIM karty a sítě zůstanou nedotčena).

### Číslo přístroje

Pomocí této funkce lze zobrazit identifikační číslo telefonu (IMEI). Tato informace může být důležitá pro servisní službu.

### Rychlé hledání

Při zapnutí této funkce se urychluje připojení k síti (to však vede ke zkrácení pohotovostní doby telefonu).

## T9 zadání

### T9 preferovat

Vypnutí nebo zapnutí inteligentního způsobu zadávání textu.

### T9 jazyk

Výběr jazyka zpráv.



## Zabezpečení

Telefon a SIM karta jsou chráněny proti neoprávněnému použití pomocí několika kódů.

**Uložte tyto tajné kódy na bezpečném místě tak, abyste k nim měli v případě potřeby přístup!**

<b>PIN</b>	Chrání vaši SIM kartu (Personal Identification Number).
<b>PIN 2</b>	Kód je potřebný pro zobrazení informací o poplatcích a pro některé přídavné funkce SIM karty.
<b>PUK</b>	Odemykací kód. Používá se pro odblokování SIM karty při nesprávném zadání kódu PIN.
<b>Kód přístroje</b>	Ochrana telefonu. Nastavte jej při prvním nastavení zabezpečení (4- až 8místné číslo).

- Menu**
- ➔ Nastavení
  - ➔ Zabezpečení
  - ➔ Vyberte funkci:

## Bezpečnostní kódy

### Použit PIN

Kód PIN je standardně kontrolován po každém zapnutí telefonu. Kontrolu kódu PIN můžete vypnout, riskujete tím však neoprávněné použití telefonu.

Někteří provozovatelé takovou možnost vůbec nepovolují.

### PIN

Kód PIN můžete změnit na libovolné 4-8místné číslo (lépe zapamatovatelné).



Zadejte váš **dosavadní** kód PIN.



Stiskněte tlačítko.



Zadejte **nový** kód PIN.



Zopakujte zadání **nového** kódu PIN.

### PIN 2

Kód PIN 2 můžete změnit na libovolné 4-8místné číslo (pouze je-li kód PIN 2 k dispozici).

Postupujte jako u kódu **PIN**.

### Kód přístroje

Kód, který sami určíte, zadáte při prvním vyvolání funkce, jež je chráněna kódem přístroje. Kód poté dále platí pro všechny funkce.

Kódem může být libovolné 4-8místné číslo.

### Hlídnání dětí

(chráněno kódem přístroje)

Volání je omezeno na **jedno** telefonní číslo volené **dlouhým** stisknutím **levého** dialogového tlačítka (str. 16).

- Menu** → Nastavení  
 → Zabezpečení  
 → Vyberte funkci:

## Jen

(chráněno kódem PIN 2)

Tímto způsobem lze možnost volby omezit na některá telefonní čísla. Zadáte-li pouze oblastní předvolby, lze je doplnit ručně příslušnými telefonními čísly a volit.

## Jen posledních 10

(chráněno kódem přístroje)

Volání je omezeno na seznam volených čísel (str. 43). Tento seznam můžete zaplnit čísly vhodnými pro tuto příležitost: Smažte seznam a vytvořte do něj „nové položky“ – vždy po volbě tel. čísla přerušte volání ještě před uskutečněním spojení.

## Pouze tato SIM-karta

(chráněno kódem přístroje)

Zabraňuje použití **jiné** SIM karty ve vašem telefonu.

## Sít'

- Menu** → Nastavení → Sít' →  
 Vyberte funkci:

## Připojení

Tato funkce se zobrazí pouze, je-li podporována provozovatelem. Pro telefon musí být registrována **nezávislá** telefonní čísla.

## Vybrat

Vyberte aktuálně používané telefonní číslo.

Pokud linky často měníte, je pohodlnější provádět výběr pomocí dialogového tlačítka (str. 63).

-  > Zobrazení aktivního telefonního čísla.

Pro každé telefonní číslo lze použít určité nastavení (např. melodii, přesměrování atd.). Nejprve přepněte na požadované telefonní číslo. Postup při změně linky (v pohotovostním režimu).

 Stiskněte tlačítko.

**Linka 1** Stiskněte tlačítko.

## Zablokovat

(chráněno kódem přístroje)

Použití telefonu můžete omezit na **jediné** telefonní číslo.

- Menu** → Nastavení  
→ Sít' → Vyberte funkci:

## Konfigurace

### Info o síti

Tato funkce slouží k zobrazení seznamu dostupných sítí GSM.



Tímto symbolem jsou označeni provozovatelé, kteří nepřipouštějí použití vaší SIM karty.

### Změnit síť

Hledání sítě bude zahájeno znovu. Použití této funkce má smysl, pokud se ocitnete **mimo** dosah své domovské sítě nebo pokud se chcete přihlásit k **jiné** síti. Seznam dostupných sítí bude znovu vytvořen.

### Automat.sít'

Postup při zapnutí a vypnutí, viz též „Změnit síť“ výše.

Je-li zapnuta funkce „Sít' automaticky“, vybere se síť, která je na dalším místě vašeho seznamu preferovaných provozovatelů. V opačném případě můžete vybrat jinou síť ručně ze seznamu dostupných sítí GSM.

### Preferov. síť

V tomto seznamu jsou uloženi provozovatelé, které preferujete vedle svého domovského provozovatele (např. pokud je k dispozici více cenově odlišných sítí).

Vyvoláním funkce se zobrazí nejprve seznam dodaný vaším domovským provozovatelem služeb. Tento seznam můžete upravit podle svých požadavků:

**Seznam** Zobrazte seznam preferovaných sítí.

- Vytvoření nové položky:
- <Prázdne> vyberte,  
poté v seznamu provozovatelů služeb vyberte a potvrďte položku.
- Změna nebo smazání starého záznamu:

Vyberte stávající záznam a smažte ho nebo vyberte jiný záznam ze seznamu provozovatelů a potvrďte ho.

### Vybrat pásmo

Vyberte jednu z položek: GSM 900 nebo GSM 1 800.



**Menu** → Nastavení → Síť  
→ Vyberte funkci:

## Blokované síť

Tato funkce omezuje použití vaší SIM karty v síti (funkce není podporována všemi provozovateli). Zabezpečení sestává ze 4místného hesla, které obdržíte od provozovatele sítě. Pro každý typ funkce omezení v síti je třeba se zaregistrovat u provozovatele.

## Všechny odch.

Jsou blokována všechna odchozí volání (s výjimkou tísňového volání).

## Odchozí mezinárodní

Jsou povolena pouze vnitrostátní volání.

## Odch.mezin. kromě dom.

Odchozí mezistátní volání jsou blokována. Jste-li však v zahraničí, můžete volat do sítě svého provozovatele ve své zemi.

## Všechna příchozí

Telefon je zablokován pro příjem všech příchozích volání (podobný výsledek má přesměrování všech volání do hlasové schránky).

## Když roaming

Pokud se zdržujete mimo dosah své domovské sítě, telefon je zablokován pro příjem všech příchozích volání. Tím je zajištěno, že vám v této situaci nevznikají žádné náklady.

## Zjistí stav

V rámci zjištění stavu jsou zobrazeny tyto údaje:

- Blokování je aktivováno.
- Blokování není aktivováno.
- ? Stav není znám (např. při vložení nové SIM karty).

## Odstranit vše

Zrušení všech nastavených omezení.

## Uživatelská skupina

**Menu** → Nastavení →  
Uživatelská skupina

Je možné, že váš provozovatel nabízí službu umožňující tvořit skupiny uživatelů. Mají např. přístup k interním (firemním) informacím nebo pro ně platí zvláštní tarify. Podrobné údaje vám poskytne provozovatel.

## Uživatelská skupina

Zapnutí nebo vypnutí funkce. Chcete-li telefon používat běžným způsobem, musí být funkce „skupiny uživatelů“ vypnuta (kód přístroje, str. 71).

## Vybrat skupinu

Můžete vybírat další skupiny, nejen preferovanou skupinu (viz níže), a můžete rovněž zadávat další skupiny. Čísla kódů jednotlivých skupin získáte u provozovatele.

**Menu** → Nastavení →  
Uživatelská skupina

### Všechny odch.

Mimo blokování sítě skupiny uživatelů zde můžete nastavit, zda jsou povolena odchozí volání mimo skupinu. Pokud je funkce vypnuta, budou povolena pouze volání v rámci skupiny.

### Preferov. skupina

Pokud je funkce zapnuta, lze uskutečnit pouze volání v rámci této standardní skupiny uživatelů (záleží na konfiguraci sítě).

## Hovor

**Menu** → Nastavení → Hovor →  
Vyberte funkci:

### Druhé volání



Pokud se pro tuto službu zaregistrujete, můžete zjistit, zda je nastavena, a můžete ji zapnout nebo vypnout (str. 13).

### Inkognito



Za předpokladu, že vaše síť a síť volaného účastníka umožňuje zobrazení čísla volajícího, vidí volaný na displeji svého telefonu vaše telefonní číslo.

Chcete-li zobrazení svého telefonního čísla potlačit, můžete aktivovat režim „Inkognito“, a to buď pro jedno příští volání nebo pro všechna budoucí volání. Pro tento režim se případně musíte u provozovatele zvlášť zaregistrovat.

## Předávání dat

**Menu** → **Nastavení** →  
**Předávání dat** →  
 Vyberte funkci:

### GPRS



(General Packet Radio Service)

GPRS je nový způsob, jak rychleji přenášet data prostřednictvím sítě pro mobilní radiokomunikaci. Použijete-li GPRS, můžete být při dostatečné kapacitě sítě připojeni k internetu. Mezi výhody GPRS patří např.:

- rychlejší přenos informací protokolem WAP,
- okamžité odesílání a přijímání e-mailů,
- používání chatu bez dlouhých prostojů.

Tato služba ještě není podporována všemi provozovateli.

### Zap./Vyp.

Zapnutí nebo vypnutí funkce GPRS pro všechna použití.

### GPRS info

Zobrazení informací o spojení.



Rychlý přístup v pohotovostním režimu.

## Datové služby

Vyberte **Prohlížeč** (str. 37).  
 Požadovaný profil vyberte ze seznamu.

Vyberte **GPRS-data** nebo **CSD nastav.:**

GPRS-data	APN:
	Zadání adresy provozovatele.
	<b>Jmén.úživat.:</b> Zadání jména uživatele.
	<b>Heslo:</b> Zadání hesla (zobrazeno ve formě hvězdiček)

CSD nastav. (Circuit Switch Data)	Dial-up číslo:
	Zadání čísla ISP.
	<b>Typ spojení:</b> Výběr ISDN nebo analogového připojení.
	<b>Jmén.úživat.:</b> Zadání jména uživatele.
	<b>Heslo:</b> Zadání hesla (zobrazeno ve formě hvězdiček)

**Menu** → Nastavení →  
Předávání dat →  
Vyberte funkci:

## IrDA (infračervený port)

Pokud používáte infračervené rozhraní integrované v telefonu, musíte mít k dispozici stejné rozhraní také na druhém přístroji. Vyrovnajte okénka infračerveného portu (vzdálenost by neměla přesáhnout 30 cm).

**Změnit** Zapnutí/vypnutí IrDA.

Indikace na displeji:

 Rozhraní je zapnuto.

 Probíhá přenos.

## Fax/data mód

Viz str. 81.

## Rychl.v Baudech

Funkce umožňuje nastavit přenosovou rychlost mezi počítačem a telefonem při spojení kabelem:

115,2 kbit/s

57,6 kbit/s

38,4 kbit/s

19,2 kbit/s

## Čas/Datum

Tato funkce je identická s funkcí Čas/Datum na str. 57.

**Menu** → Nastavení → Čas/Datum

Při uvedení do provozu bude třeba nastavit správný čas.

**Změnit** Stiskněte tlačítko.



Nejdříve zadejte datum (den/měsíc/rok), poté čas (24hodinový zápis včetně sekund).

## Příslušenství

**Menu** → Nastavení → Příslušenství  
→ Vyberte funkci:

### Náhlavní souprava

Profil se po připojení náhlavní soupravy automaticky aktivuje pouze ve spojení s originální náhlavní soupravou Siemens.

#### Měnitelná nastavení:

##### Autom.přijem

(tovární nastavení: vypnuto)

Volání jsou automaticky přijata po 3. zazvonění. Při telefonování v autě byste měli používat náhlavní soupravu.

#### Přepojení mezi telefonem a náhlavní soupravou

Přepojení během hovoru (je-li telefon spojen s náhlavní soupravou).



Zapnutí a vypnutí.

#### Automatická nastavení:

- Přijetí hovoru tlačítkem volání nebo tlačítkem PTT (Push-To-Talk), rovněž při aktivovaném blokování tlačítek.
- Aktivování volby hlasem pomocí tlačítka PTT.

## Car Kit

Pouze ve spojení s originální sadou Siemens určenou k vestavění do auta. Profil se po vložení telefonu do držáku aktivuje automaticky.

#### Měnitelná nastavení:

##### Autom.přijem

(tovární nastavení: zapnuto)

Volání jsou přijata po 3. zazvonění. Zapalování musí být v závislosti na konkrétní instalaci zapnuto.



Symbol zobrazený na displeji.

##### Automat. vypnutí

(tovární nastavení: 2 hodiny)

Telefon je napájen z auta. Dobu od vypnutí zapalování do vypnutí telefonu lze nastavit.

#### Automatická nastavení:

- Trvale osvětlit: zapnuto,
- Automat. zamk.tlač.: vypnuto,
- nabíjení akumulátorů telefonu,
- automatická aktivace sady do auta vložním telefonem.

## Homestation

Tyto funkce lze využívat pouze s originálním příslušenstvím Siemens (str. 89).



Při práci se soubory na kartě můžete používat program Card-Explorer stejně, jako správce souborů na počítači. V programu Explorer jsou k tomuto účelu založeny pro různé datové typy vlastní složky:

**Menu** → Surfov./zábava  
→ Card-Explorer

Zobrazí se seznam existujících složek a dat.

Seznam můžete procházet pomocí ovládacího tlačítka:



→ Přechod nahoru a dolů.



→ Zavření složky.

Postup otevření označeného souboru:

**Otevřít** Otevřete menu.

**Spustit** Vyberte, spustí se odpovídající aplikace.

<b>Bitmapa</b> Spuštění Bitmap-prohlíž (str. 34).	*.bmp
<b>Melodie</b> Spuštění správce melodií (str. 66).	*.mid
<b>SMS</b> Zprávy SMS (Odchozí), Zprávy SMS (Příchozí). Texty se zobrazí v editoru.	*.smo *.smi
<b>Hlasový zázpisník</b> Nahrávky budou přehrány diktafonem (str. 47).	*.vmo
<b>Vizitka</b> Vizitky uložené ve formátu vCard.	*.vcf

<b>Alarm</b> Úkoly uložené ve formátu vCalendar	*.vcs
<b>Různé</b> Jiné soubory.	*.*

## Explorer – menu

**Možnosti** Otevřete menu

Podle toho, zda máte označena **data** nebo **složku**, budou nabídnuty **rozdílné** funkce.

<b>Spustit</b>	Spuštění aplikace pro odpovídající typ dat.
<b>Označit/ Zrušit značku</b>	Označení nebo opětně zrušení označení dat.
<b>Smazat</b>	Smazání všech označených položek.
<b>Vše smazat</b>	Smazání všech položek. Je nutná znalost kódu PIN.
<b>Nová složka</b>	Vytvoření a pojmenování nové složky (pouze ve složce první úrovně).
<b>Přejmenovat</b>	Přejmenování zvýrazněné položky.
<b>Poslat přes ...</b>	(viz str. 82)
<b>Třídít</b>	Nastavení řazení: (abecedně, podle typu nebo času).
<b>Info</b>	Údaje k označeným datům nebo složce.
<b>Jednotka-info</b>	Zobrazení velikosti zaplněné a volné paměti.

## Siemens Quick Sync

Tento počítačový program se používá pro synchronizaci adres a alarmů uložených v telefonu s položkami v aplikaci Microsoft® Outlook®.

### Instalace softwaru

Vložte disk CD-ROM do jednotky vašeho počítače a vyberte program Siemens QuickSync. Zobrazená dialogová okna vás provedou celou instalací.

### Návod k obsluze

Program Siemens Quick Sync zahrnuje podrobnou nápovědu a pokyny k obsluze. Nápovědu můžete vyvolat klepnutím myši na symbol „?” v pruhu nabídek.

### Připojení

Telefon a počítač PC je třeba propojit pomocí infračerveného rozhraní nebo kabelu.

## Flexibilní paměť

Paměť telefonu je flexibilně obsazována různými aplikacemi a přizpůsobuje se tak vašemu způsobu využití telefonu.

K dispozici jsou tyto aplikace:

**Card-Explorer**

**Adresář**

**Diktafon**

**SMS-Archiv**

**Melodie**

**Obrázky**

Nezapomeňte nepotřebná data pravidelně mazat.

**Menu** → Nastavení →  
Předávání dat →  
Fax/data mód

Pomocí telefonu a připojeného osobního počítače můžete přijímat a odesílat faxy a data. Pro datovou a faxovou komunikaci musí být na počítači instalován vhodný software a počítač musí být připojen k telefonu (např. pomocí rozhraní IrDA, str. 77).

Pro použití datových a faxových služeb musíte být zaregistrováni u provozovatele. Různé možnosti použití telefonu pro datový a faxový přenos závisí na síti, informujte se proto u svého provozovatele.

## Fax/data mód



Od svého provozovatele musíte získat jedno telefonní číslo pro telefonování a jedno pro využití datových a faxových služeb.

### Odeslání

Spust' te komunikační program na počítači a zadejte telefonní číslo cíle.

### Příjem

Volání je signalizováno speciálním tónem a na displeji se zobrazí informace o typu volání (fax nebo data).

Nyní spust' te na počítači komunikační program pro příjem faxu nebo datovou komunikaci.

## Řeč/fax

### Odeslání

**Menu** → Nastavení →  
Předávání dat →  
Fax/data mód →  
Posl.řeč/fax

Tuto funkci zapněte ještě **před** přenosem, abyste mohli přepnout z řeči do faxového režimu.

Během sestavování spojení se objeví na dobu 2 sekund toto dialogové tlačítko:

**Řeč/fax** Přepněte do režimu **Posl.řeč/fax** a můžete odeslat fax.

### Příjem

(**Pouze** nemáte-li k dispozici žádné speciální číslo pro přenos faxu nebo dat).

Spust' te požadovaný komunikační program na vašem počítači a funkci na telefonu zapněte **během** hovoru (počítač převezme spojení).

**Menu** → Nastavení →  
Předávání dat →  
Fax/data mód →  
Příj.řeč/fax

### Ukončení přenosu

Ukončete přenos v softwaru na počítači a/nebo stiskněte tlačítko



## Poslat přes ...

Telefon nabízí více možností, jak různými cestami odesílat nebo přijímat text nebo data. Přístup k těmto funkcím je součástí nabídky příslušného menu Možnosti:

### SMS

Záznam z telefonního seznamu či adresáře, schůzky, poznámky atd. lze odeslat na jiný vhodný mobilní telefon jako zprávu SMS.

Velké objekty budou podle potřeby rozděleny do více zpráv SMS.

### IrDA

Pokud je v telefonu použito ke komunikaci infračervené rozhraní (viz též str. 77), musíte mít k dispozici stejné rozhraní také na druhém přístroji.

Druhým přístrojem může být mobilní telefon, PDA (kapesní počítač), počítač nebo tiskárna.

## Tisk.přes IrDA

Telefon podporuje dvě možnosti přenosu textu nebo dat na tiskárnu:

### IrDA

Tisk prostřednictvím zabudovaného infračerveného portu vyžaduje stejně vybavenou tiskárnu.

## Displej

	Intenzita signálu.
	Nabíjení dokončeno.
	Stav vybití akumulátoru.
	Budou přesměrována všechna volání.
	Vyzvánění vypnuto.
	Pouze krátký tón.
	Vyzvánění pouze v případě, je-li číslo volajícího uloženo v adresáři / telefonním seznamu.
	Nastavený alarm.
	Zapnuté blokování tlačítek.
*!*	Spojení není kódováno. Telefonní čísla/jména:
	SIM karta.
	Paměť přístroje.
	Chráněná SIM karta.
	Síť není dostupná.
	Linka 1 je aktivní (ze 2 linek).
	Aktivovaná funkce menu.
?	Neznámá funkce sítě.
	Automatický příjem volání je zapnut.
	Adresář/Telefonní sezn.
abc/ ABC	Ukazatel velikosti psaných písmen.
T9	Vkládání textu funkcí T9.
	Připojení WAP není aktivní.

	Připojení WAP je aktivní.
	Infračervené rozhraní je aktivní.
	Přenos přes infračervené rozhraní.
	Náhlavní souprava je aktivní.
	Přídavné sluchátko je aktivní.
	Homestation je aktivní.
	Sada do auta je aktivní.

## Symbole kalendáře

	Memo
	Setkání
	Volání
	Narozeniny
	Hlasový zápisník

## Dialogová tlačítka

	Nová SMS zpráva.
	Nová hlasová zpráva.
	Nepřijaté volání.
	Uložení do adresáře / telefonního seznamu.
	Služby SIM karty.
	Přepojení náhlavní soupravy.
	Výběr slova z nabídky funkce T9.
	Archivace.

Můžete též využít celosvětovou technickou podporu, kterou poskytují partneři společnosti Siemens telefonicky nebo prostřednictvím internetu:

**Internet: <http://www.my-siemens.com>**

Abu Dhabi	Siemens Service Center	0 26 42 38 00
Argentina	Siemens	0 80 08 88 98 78
Austrálie	Siemens	18 00 62 24 14
Bahrajn	Siemens	40 42 34
Bangladéš	Siemens	0 17 52 74 47
Belgie	Siemens	0 78 15 22 21
Brunej	incomm	02 43 08 01
Bulharsko	Omnitel	02 73 94 88
Česká republika	Siemens	02 33 03 27 27
Čína	Siemens	0 21 50 31 81 49
Dánsko*	Siemens	35 25 86 00
Dubaj*	Siemens	0 43 55 99 88
Egypt	Siemens	0 23 33 41 11
Estonsko	Siemens	6 30 47 35
Filipíny	Siemens	28 14 98 88
Finsko*	Siemens	09 22 94 37 00
Francie*	Siemens	01 56 38 42 00
Hongkong	Siemens	22 58 36 36
Chorvatsko	Siemens	0 16 10 53 81
Indie	Siemens	01 16 92 39 88
Indonésie	Dian Graha Elektr.	02 14 61 50 81
Irsko*	Siemens	18 50 77 72 77
Island	Smith & Norland	5 11 30 00
Itálie	Siemens	02 66 76 44 00
Jihoafrická rep.	Siemens	08 60 10 11 57
Jordán	Siemens	0 79 55 96 63
Kambodža	Siemens	12 80 05 00
Kanada	Siemens	1 88 87 77 02 11
Katar	Siemens	00 97 44 69 67 00
Kuvajt	NGEECO	4 81 87 49
Libanon*	F.A. Kettaneh	01 44 30 43

Libye	Siemens	02 13 35 02 31
Litva	Siemens	7 50 11 14
Lotyšsko	UAB Skaidula	2 39 77 79
Lucembursko	Siemens	43 84 33 99
Maďarsko	Siemens	06 14 71 24 44
Malajsie	Siemens	03 79 52 51 84
Malta	Siemens	00 35 32 14 94 06 32
Maroko	Setel S.A.	22 66 92 32
Mauritius	Ireland Blyth	0 18 05 33 32 26
Německo*	Siemens	0 21 05 33 32 26
Nizozemsko*	Siemens	0 90 03 33 31 00
Norsko*	Siemens	22 70 84 00
Omán	Siemens	79 10 12
Pákistán	Siemens	02 15 67 35 65
Pobřeží slonoviny	Siemens	80 00 03 33
Polsko	Siemens	08 00 22 09 90
Portugalsko*	Siemens	8 00 85 32 04
Rakousko*	Siemens	05 17 07 50 04
Rusko	Siemens	09 57 37 29 51
Řecko	Siemens	0 16 86 43 89
Saudská Arabie	Siemens	0 26 51 50 94
Sharjah	Siemens	0 65 33 66 42
Singapur	Siemens	8 45 48 18
Slovensko	Siemens	07 59 68 22 66
Slovinsko	Siemens	0 14 74 63 36
Španělsko	Siemens	9 02 11 50 61
Švédsko*	Siemens	0 87 50 99 11
Švýcarsko	Siemens	0 12 12 00 90
Taiwan	Siemens	02 25 18 65 04
Thajsko	Siemens	0 27 15 51 00
Tunisko	Siemens	01 86 19 02
Turecko	Simko	0 21 65 71 89 89
USA	Siemens	1 87 76 87 16 71
Velká Británie*	Siemens	0 87 05 33 44 11
Vietnam	Opticom	45 63 22 44
Zimbabwe	Siemens	04 36 94 24





## Originální příslušenství Siemens

Originální příslušenství Siemens můžete zakoupit na adrese <http://www.my-siemens.com> a na uvedených telefonních číslech zemí označených hvězdičkou \*.

Dojde-li k nějakým problémům s telefonem, přečtěte si nejprve tento oddíl.

Problém	Možné příčiny	Možné způsoby odstranění
Telefon nelze zapnout.	Stiskněte krátce tlačítko zapnutí/vypnutí telefonu. Vybitý akumulátor. Znečištěné kontakty na akumulátoru. Viz také níže v kapitole: „Chyba při nabíjení“	 Podržte tlačítko zapnutí/vypnutí telefonu po dobu min. 2 sekund. Nabijte ho. Ověřte ukazatel stavu nabíjení na displeji. Očistěte kontakty.
Krátká pohotovostní doba.	Časté používání organizéru, případně her. Funkce „rychlé vyhledávání“ je aktivní. Zapnuté osvětlení displeje. Neúmyslné stisknutí tlačítka (zapnutí osvětlení).	Omezte používání těchto funkcí. Vypněte funkci „rychlé vyhledávání“ (str. 70). Vypněte osvětlení displeje (str. 69). Zapněte funkci blokování tlačítek (str. 69).
Chyba při nabíjení (na displeji není vidět symbol nabíjení).	Zcela vybitý akumulátor. Teplota je mimo rozsah -0 až +40 °C. Závada v připojení.  Chybí napětí.  Nesprávný nabíječ.  Vadný akumulátor.	1) Zasuňte nabíjecí kabel. 2) Počkejte asi 5–10 minut, až se objeví nabíjecí symbol. 3) Nabíjejte 2–3 hodiny Zajistěte správnou teplotu a chvíli vyčkejte, poté pokračujte v nabíjení. Zkontrolujte připojení napájení a připojení akumulátoru k telefonu. Zkontrolujte kontakty akumulátoru a připojení přístrojů, případně je očistěte a poté akumulátor znovu vložte do telefonu. Připojte telefon do jiné zásuvky, případně zkontrolujte napětí v síti. Používejte pouze originální příslušenství společnosti Siemens. Vyměňte ho.
Chyba SIM karty.	SIM karta není správně vložena do telefonu. Kontakty SIM karty jsou znečištěné. SIM-karta používá nesprávné napětí. SIM-karta je poškozená (např. přelomená).	Zajistěte správné vložení SIM karty do telefonu (str. 7). Očistěte kontakty SIM karty suchým hadříkem. Lze používat pouze SIM karty s napětím 3 volty. Prohlédněte kartu. Vyměňte si SIM-kartu u provozovatele sítě.

Pokud problém trvá, obraťte se na svého provozovatele sítě nebo na servisní středisko společnosti Siemens.

Problém	Možné příčiny	Možné způsoby odstranění
Nelze navázat spojení se sítí.	Slabý signál.  Nacházíte se mimo dosah signálu sítě GSM. SIM-karta je neplatná. Nově zvolená síť je nepřístupná. Je nastaveno blokování sítě. Síť je přetížena.	Vyhledejte výše položené stanoviště, přejděte k oknu nebo na volné prostranství. Prohlédněte si mapu pokrytí území GSM sítě provozovatele. Reklamujte ji u provozovatele sítě. Proveďte ruční volbu sítě nebo zkuste připojení k jiné síti (str. 73). Zkontrolujte nastavená blokování sítě (str. 72). Zkuste zavolat později znovu.
Telefon ztrácí spojení se sítí.	Velmi slabý signál.	Nové spojení s jiným provozovatelem sítě je automatické (str. 73). Proces urychlíte vypnutím a zapnutím telefonu.
Nelze telefonovat.	Chyba při volbě čísla. Je nastavena druhá linka. Byla vložena nová SIM-karta. Byl vyčerpán povolený počet jednotek. Kredit je vyčerpán.	Nově zvolená síť není přístupná (str. 73). Nastavte 1. linku  (str. 73). Zkontrolujte nastavení blokování. Vynulujte limit pomocí kódu PIN 2 (str. 44). Doplňte kredit.
Některá volání nelze uskutečnit.	Je zapnuto blokování některých odchozích volání. Volané číslo obsahuje více než 20 číslic.	Určitá blokování může nastavit i provozovatel sítě. Zkontrolujte blokování (str. 74). Zkontrolujte volané telefonní číslo.
Zápis záznamů do adresáře/telefonního seznamu není možný.	Adresář/Telefonní sezn. je plný.	Vymazání záznamů z adresáře/telefonního seznamu viz str. 19.
Hlasová schránka nefunguje	Není nastaveno přesměrování volání do hlasové schránky.	Nastavte přesměrování volání do hlasové schránky (str. 45).
Symbol zprávy SMS  bliká.	Paměť pro zprávy SMS je zaplněná.	Paměť uvolníte vymazáním některé zprávy (str. 27).
Funkci nelze nastavit.	Provozovatel sítě tuto službu nezajišťuje nebo je nutné se zaregistrovat.	Obrat'te se na provozovatele sítě.
Čítač poplatků nefunguje.	Nedochází k přenosu impulsů.	Obrat'te se na provozovatele sítě.



Problém	Možné příčiny	Možné způsoby odstranění
Nelze poslat zprávu.	<p>Provozovatel sítě tuto službu nepodporuje.</p> <p>Číslo střediska služeb není nastaveno nebo je nastaveno chybně.</p> <p>Smluvní podmínky týkající se SIM-karty tuto službu neumožňují.</p> <p>Centrum služeb je přetíženo.</p> <p>Příjemce zprávy nemá kompatibilní telefon.</p>	<p>Informujte se u provozovatele sítě.</p> <p>Nastavte číslo střediska služeb (str. 33).</p> <p>Obrat' se na provozovatele sítě.</p> <p>Zkuste poslat zprávu později.</p> <p>Zkontrolujte tuto možnost.</p>
Chyba při zadání kódu PIN.	3 nesprávné pokusy o zadání.	Zadejte kód MASTER PIN (PUK), který jste obdrželi spolu se SIM-kartou. V případě ztráty kódu MASTER PIN nebo PIN se obraťte na provozovatele sítě.
Chyba při zadání kódu telefonu.	3 nesprávné pokusy o zadání.	Volejte servisní středisko společnosti Siemens (str. 84).
Chyba při zadání kódu provozovatele.	Pro příslušnou službu nemáte oprávnění.	Obrat' se na provozovatele sítě.
Chybí nebo přebývají položky menu.	Provozovatel sítě mohl prostřednictvím SIM-karty přidat nebo ubrat některé funkce.	Informujte se u provozovatele sítě.
Faxová služba nefunguje.	<p>Počítač je nesprávně nastaven.</p> <p>Pro tuto službu nemáte oprávnění.</p> <p>Nesprávný ovladač infračerveného rozhraní na PC.</p>	<p>Zkontrolujte nastavení (str. 81).</p> <p>Obrat' se na provozovatele sítě.</p> <p>Nainstalujte nejnovější ovladač infračerveného rozhraní.</p>

## Poškození

Silný otřes.	Vyjměte a znovu vložte akumulátor a SIM-kartu. Telefon nerozebírejte.
Telefon navhl.	Vyjměte akumulátor a SIM kartu. Telefon osušte hadříkem, nezahřívejte jej. Zvláště pečlivě osušte kontaktní plošky. Telefon vystavte ve svislé poloze do proudícího vzduchu. Nerozebírejte jej.

**Všechna nastavení uveďte do stavu při dodání: \*#9999#** 

Další informace najdete na internetové adrese:

<http://www.siemens.com/productservice>

## Prohlášení o shodě

Společnost Siemens Information and Communication mobile tímto prohlašuje, že přístroj splňuje všechny základní požadavky evropské směrnice 1999/5/EG.

Kopie originálního prohlášení o shodě je k dispozici na následující internetové adrese:

<http://www.siemens.com/me45>

## Technické údaje

Třída GSM:	4 (2 W)
Frekvenční rozsah:	880–960 MHz
Třída GSM:	1 (1 W)
Frekvenční rozsah:	1710–1880 MHz
Hmotnost:	99 g
Rozměry:	109 × 46 × 21 mm (76 cm <sup>2</sup> )
Provozní napětí:	3,6 V
Provozní teplota:	-10 až 55 °C
Pohotovostní režim:	až 300 hod.
Délka hovoru:	až 6 hod.
Napájení SIM-karty:	1,8 V / 3 V

SAR: Před redakční uzávěrkou ještě nebyly aktuální hodnoty k dispozici, viz informace na adrese.

<http://www.siemens.com/me45>

## Údržba

- Se SIM-kartou je třeba zacházet stejně opatrně jako s kreditní kartou. Neohýbejte ji, nepoškrábejte ji ani ji nevystavujte statické elektrině.
- Na čištění karty použijte vlhkou utěrku nebo antistatickou utěrku bez chemických čisticích prostředků.
- Chraňte telefon před vlhkem a otřesy. Nevystavujte telefon přímému slunečnímu záření.
- Pokud telefon nebudete delší dobu (více než měsíc) používat, vyjměte akumulátor.

### Identifikace vašeho telefonu

Při ztrátě telefonu nebo SIM-karty jsou důležité následující údaje. Zde запиšte:

Číslo SIM-karty (na kartě):

.....

15místné sériové číslo telefonu  
(pod akumulátorem):

.....

Servisní číslo poskytovatele služeb:

.....

### Ztráta telefonu

Pokud dojde ke ztrátě nebo odcizení telefonu nebo SIM-karty, obraťte se ihned na svého provozovatele sítě.

## Základní

### Akumulátor Li-Ion (850 mAh):

L36880-N4501-A101

### Cestovní nabíječka (Travel Charger):

L36880-N4001-A103 (Euro)

L36880-N4001-A104 (VB)

### Stolní nabíječka (Desk Top Charger):

L36880-N4501-A101

Umožňuje současné nabíjení akumulátoru v telefonu i náhradního akumulátoru.

### Náhlavní souprava PTT (Headset PTT):

L36880-N4001-A123

Optimální volnost pohybu a nejlepší kvalita hlasu. Příjem hovoru a aktivace volby hlasem (tlačítko PTT).

### Autonabíječka (Car Charger):

L36880-N4001-A108

### Držák telefonu (Mobile Holder):

L36880-N4501-A102

### Držák telefonu s propojením na vnější anténu (Mobile Holder Antenna):

L36880-N4501-A103

Ideální ve spojení s náhlavní soupravou PTT nebo s přenosnou sadou do auta.

### Přenosná sada (Carry Set):

L36880-N4501-A105

Obsahuje sponu na opasek a sponu pro diskrétní připevnění na šaty nebo do kapsy.

### Základní sada do auta (Basic Car Pack):

L36880-N4501-A107

Umožňuje v autě současně hovor i nabíjení akumulátoru v telefonu.

### Kožené pouzdro (Leather Holster):

L36880-N4001-A154

### Pouzdro na opasek (Belt Case):

L36880-N4801-A116

### Neoprenové pouzdro (Neopren Case):

L36880-N4001-A155

### Připínací pouzdro (Grip Case):

L36880-N4501-A132

### Pouzdro se smyčkou (Loop Case):

L36880-N4501-A133

### Kožené pouzdro (Leather Case):

L36880-N4501-A131

## Příslušenství do auta

### Přenosná sada do auta (Car Kit Portable):

L36880-N3015-A117

Sada s integrovaným reproduktorem, mikrofonem a funkcí automatického přijetí volání. Jednoduše se zapojuje do zapalovače. Obzvláště vhodná při používání různých vozů.

### Komfortní sada do auta (Car Kit Comfort):

L36880-N4501-A104

Sada s prvotřídní digitální kvalitou hlasu a maximálně pohodlnou obsluhou. Všechny komponenty potřebné k vestavbě jsou přiloženy. Individuální řešení antény lze zakoupit ve speciálním obchodě.

### Sada do auta Professional Voice II

L36880-N4501-A108 (německy)

L36880-N4501-A109 (anglicky)

L36880-N4501-A110 (francouzsky)

Sada s rozpoznáváním hlasu, pamět' pro více než 100 jmen. Elektronické rozhraní s přípojkou pro přenos faxů a e-mailových zpráv přes notebook.

Všechny komponenty potřebné k vestavbě jsou přiloženy. Individuální řešení antény lze zakoupit ve speciálním obchodě.

## Sada do auta GPServicePilot:

L36880-N4501-A116

(K dostání v Německu a v Rakousku)

## Vylepšená sada do auta (Car Kit Upgrade): L36880-N4501-A106

Držák telefonu pro úpravu vaší sady pro modely C25/28/35, M35, S25/35 a SL45.

## Volitelné příslušenství k sadě do auta

- Sluchátko do auta (Car Handset): L36880-N3015-A123
- Kabel adaptéru VDA (VDA Adapter Cable): L36880-N4001-A121
- Profes. datový kabel (Data Cable Professional): L36880-N3101-A112

## Data/aplikace

**Soft Data Link 5.0:** L36880-N4501-A115

## Datový kabel (Data Cable):

L36880-N3101-A102

## Inovace

### MP3-přehrávač USB (MP3 Player USB):

L36880-N4501-A114

Stereofonní náhlavní souprava pro volání a pro prvotřídní digitální reprodukci zvukových souborů MP3. Na multimediální kartu s kapacitou 32 MB lze uložit 30 minut hudby v nejvyšší kvalitě. Software pro přenos skladeb do přehrávače a připojovací kabel USB jsou součástí balení.

### HomeStation

L36880-N4501-A118 (Německo)

L36880-N4501-A120 (Itálie)

L36880-N4501-A122 (Španělsko)

L36880-N4501-A124 (Francie)

L36880-N4501-A126 (Velká Británie)

L36880-N4501-A128 (Dánsko)

L36880-N4501-A130 (Norsko/Finsko)

Umožňuje připojení mobilního telefonu na pevnou síť a tím automatický přenos volání GSM na telefon.

Volání GSM se tak bez dodatečných nákladů převede na pevnou síť.

Produkty nabízené ve speciálním obchodě. Navštivte náš on-line obchod na adrese:



Originální příslušenství  
Siemens

[http://www.siemens.com/  
mobilestore](http://www.siemens.com/mobilestore)

<b>A</b>	
adresář	
volba záznamu .....	19
vyhledání záznamu .....	18
vytvoření záznamu .....	17
zobrazení a změna záznamu ..	18
automatické opakování volby ....	12
automatické přijetí hovoru (v autě) .....	78
<b>B</b>	
bezpečnostní kódy .....	71
blokování tlačítek .....	69
budík .....	52
<b>C</b>	
centrum služeb .....	33
čas .....	57, 77
čas / poplatky .....	44
čas/datum, nastavení .....	57, 77
časová pásma .....	57
číslo paměti .....	22
<b>D</b>	
Data .....	88
datum, nastavení .....	57
dialogové tlačítko, nastavení .....	63
diktafon .....	13, 47
displej	
kontrast .....	69
osvětlení .....	69
velká písmena .....	69
doba platnosti (SMS) .....	33
domovská síť .....	73
doplnění neúplných čísel .....	20
druhé telefonní číslo .....	72
držení hovoru .....	14
DTMF, řídicí kódy .....	15, 20, 23
<b>E</b>	
E-mail jako SMS .....	33
Explorer .....	79
<b>F</b>	
fax jako SMS .....	33
fax/data .....	81
filtr (pro volání) .....	65
flexibilní paměť' .....	80
<b>G</b>	
GPRS .....	76
<b>H</b>	
hlasitost (vyzvánění) .....	65
hlasitost sluchátka, nastavení ....	13
hlasitost ve sluchátku .....	13, 15
hlasitý hovor .....	15
hlasová zpráva .....	40
hlasový záznamník (služba sítě) ..	40
hlídání dětí .....	16
hovor	
držení .....	14
menu .....	15
poplatky .....	44
hry .....	59
<b>I</b>	
identifikační číslo telefonu (IMEI) .....	70
informační služby .....	41
infračervený port (IrDA) .....	77
inkognito .....	75
<b>J</b>	
jazyk (displeje) .....	68

<b>K</b>		<b>P</b>	
kalendář .....	49	paměť .....	22
kalkulačka .....	55	PIN	
kód IMEI .....	70	Chyba .....	87
kód přístroje .....	71	vlození .....	9
konferenční hovor .....	14	změna .....	71
kontrast displeje .....	69	PIN 2 .....	71
<b>L</b>		písmena a číslice .....	18, 30
limit (poplatky) .....	44	pohotovostní doba .....	8
linka (druhé telefonní číslo) .....	72	pohotovostní režim .....	9
linka, výběr .....	72	pouze tato SIM karta .....	72
<b>M</b>		pozdrav .....	68
mailbox (hlasová schránka) .....	40	program .....	49
melodie		prohlížeč (W@P) .....	36
editace .....	67	předání volání .....	14
výběr .....	66	předvolba .....	11, 18
měna .....	56	přehled dne .....	49
menu		přehled grafiky .....	34
ovládání .....	6	přehled měsíce .....	49
přímá volba .....	64	přehled týdne .....	49
mezinárodní směrový kód .....	11	přenosová rychlost .....	77
mikrofon, vypnutí .....	15	přesměrování .....	45
<b>N</b>		přesměrování volání .....	45
nabíjení (akumulátoru) .....	8	přijatá volání .....	43
načtení grafiky .....	34	přímá volba .....	64
náhlavní souprava .....	78	připomenutí .....	12
náhlavní souprava (headset) .....	78	Příslušenství .....	89
nahrání melodie .....	66	Příslušenství do auta .....	89, 90
nastavení vyzvánění .....	65	PUK .....	71
Nová složka (Explorer) .....	79	<b>R</b>	
<b>O</b>		rychlé vyhledávání .....	70
oblíbené položky .....	62	řeč/fax .....	81
odeslání prostřednictvím ... ..	82	řídící kódy (tóny DTMF) ..	15, 20, 23
odpočítávání .....	58	<b>S</b>	
Odstraňování závad .....	85	sada do auta (příslušenství) ..	61, 78
opakování volby .....	12	servisní služba společnosti	
osvětlení .....	69	Siemens .....	84
ovládání hlasem .....	24	servisní tóny .....	65
		seznam odchozích zpráv (SMS) .	27

seznam témat (CB) .....	41	vibrační vyzvánění .....	65
seznamy .....	43	VIP, skupina .....	17
schůzky .....	50	vizitka .....	54
skupina uživatelů (sít') .....	74	volaná čísla (seznam) .....	43
složka, vytvoření .....	79	volání	
služby CB .....	41	nelze uskutečnit .....	9
služby SIM karty .....	10, 42	přesměrování .....	45
SMS		příjem/ukončení .....	11
archiv .....	30, 31	střídání .....	13
funkce T9 .....	29, 53	volba hlasem .....	24
kapacita .....	27	výběr pásma .....	73
nastavení .....	33	výběr sítě .....	73
oznámení o doručení .....	33	vyhledání sítě .....	70
potvrzení doručení .....	27	výměna dat .....	76
připojení obrázku .....	29	vypnutí telefonu .....	9
typ zprávy .....	33	automatické .....	57
SMS, zprávy .....	26	výpočetní funkce .....	55
SOS .....	9	vyzvánění, krátký tón .....	65
správce melodií .....	66	<b>W</b>	
standardní nastavení .....	70	WAP	
stopky .....	58	nastavení .....	37
střídat .....	13	profily .....	37
<b>T</b>		prohlížeč .....	36
T9		přístup .....	35
zadání textu .....	30	<b>Z</b>	
zapnutí a vypnutí .....	29, 53	zadání textu .....	18, 30
Technické údaje .....	88	zapnutí telefonu .....	9
telefonní seznam .....	21, 63	záznam hlasu .....	13
tisk prostřednictvím ... ..	82	zobrazení (nastavení) .....	68
tísňové volání .....	9	zobrazení poplatků .....	44
tlačítka číslic .....	64	zpětné volání .....	12
tlačítka přímé volby .....	63	zprávy .....	26
<b>U</b>		zprávy (SMS) .....	26
Údržba telefonu .....	88	ztracená volání (seznam) .....	43
Uvedení do provozu .....	7	ztracené alarmy .....	52
<b>V</b>		Ztráta telefonu,/SIM-karty .....	88
velká a malá písmena ..	18, 30, 31	zvláštní znaky .....	30
velká písmena .....	69	zvuk tlačítek .....	65